

PM6721WLDR



Ürün Ailesi
Ankastre tipi
Ebatlar
Güç kaynağı
Tip
EAN kodu

Ocak
Geleneksel
70/75 cm
Karma
Karma
8017709230470



Estetik



Estetik
Renk
Son işlemler
Malzeme
Cam tipi
Cam kenarı
Çelik üzerine Cam
Tava destekleri
Brülörler
Brülör Malzemesi
Brülör Kaplaması
Kontrol ayarı türü
Kaydırıcı
Kontrol düğmesi konumu
Kumanda sayısı
Kumandaların rengi
Bileşen kaplaması
Logo
Serigrafi rengi
Alternatif renkler mevcuttur

Dolce Stil Novo
Siyah
Cam
Cam
Eclipse seramik
Düz kenar
Evet
Döküm
Smeg Contemporary
Alüminyum
Siyah Seramik
Kontrol düğmeleri
Evet
Ön
2
Siyah
Bakır
Serigrafi
Gri
Paslanmaz çelik

Program / Fonksiyonlar



Gazlı pişirme alanı sayısı

2

İndüksiyonlu pişirme alanı sayısı	2
Booster özellikli pişirme alanı sayısı	2
Esnek alan sayısı	1
Ana açma/kapama anahtarı	Evet
Güç seviyeleri	9
Toplam pişirme alanı sayısı	4

Seçenekler



Multizone Seçeneği	Evet	Duraklatma seçeneği	Evet
Esnek alan Tipi	MultiZone	Dakika sayacı	1
Standart kesim	482-486x719-724 mm	Pişirme sonu alarmı	Evet
Kaynama Fonksiyonu	Evet	Kalan zaman göstergesi	Evet
Otomatik sıcak tutma fonksiyonu	Evet	Showroom Demo Seçeneği	Evet
Eritme/Düşük sıcaklıkta pişirme fonksiyonu	Evet	Kontrol Kilidi / Çocuk Güvenliği	Evet
Pişirme sonu timer'ı	2	Hızlı seviye seçimi	Evet

Teknik özellikler



Ön sol - Gaz - Yardımcı - 1.10 kW
Arka sol - Gaz - UR - 3.30 kW
Arka sağ - İndüksiyon - Multizone - 2.10 kW - Booster 3.60 kW - 18.0x23.0 cm
Ön sağ - İndüksiyon - Multizone - 2.10 kW - Booster 3.60 kW - 18.0x23.0 cm
Multizone right - Booster 3.60 kW - 38.5x23.0 cm

Tava boyutuna göre otomatik ayar	Evet	Aşırı ısındığında otomatik kapanma	Evet
tava algılama	Evet, min 9 cm	Taşma olduğunda otomatik kapanma	Evet
İlgili kontrol göstergesi ile Kalıcı Otomatik Kap Algılama	Evet	Kalan ısı göstergesi	Evet
Gaz emniyet valfleri	Evet	Yanlışlıkla başlatmaya karşı koruma	Evet
Otomatik Ateşleme	Evet		

Tedarike Dahil Aksesuarlar

Döküm Wok desteği 1

Elektrik Bağlantısı

Elektrik bağlantısı derecesi (W)	3700 W	Frekans (Hz)	50/60 Hz
Akım	16 A	Güç kaynağı kablo uzunluğu	120 cm
Voltaj (V)	220-240 V	Terminal box	No
		Fiş	Hayır

Elektrik kablosu tipi

Tek faz

Gaz Bağlantısı

Gaz Tipi

G20/G25 doğal gaz

Sağlanan diğer gaz bağlantıları

Konik

Gas connection

Cilindrical

Gaz bağlantı derecesi (W)

4400 W

Diğer gaz nozülleri dahildir

G30 GPL likit gaz

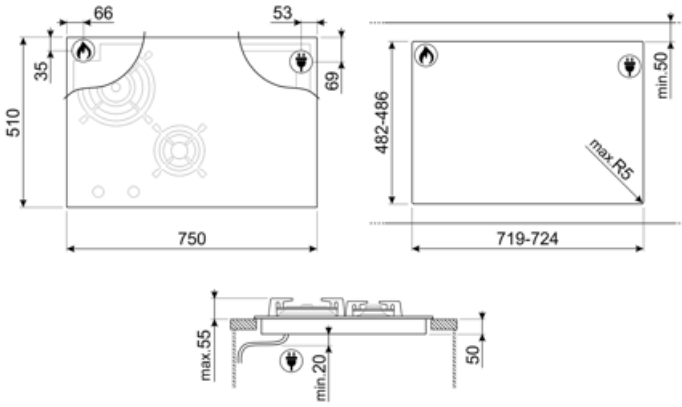

Compatible Accessories



GRILLPLATE

İndüksiyonlu, gazlı, seramik ve elektrikli ocaklar için universal ızgara. Et, peynir ve sebze pişirmek için ideal yapışmaz yüzey. Ebatlar: 410 x 240 mm.



GRW

Wok desteği



TPKPLATE

İndüksiyonlu, gazlı, seramik ve elektrikli ocaklar için universal plaka. Balık, yumurta ve sebze pişirmek için ideal yapışmaz yüzey. Ebatlar: 410 X 240 mm.



GRM

Gazlı ocaklar MOKA Desteği



LGCN























Bağlantı Çıtası Ankastre ocaklar, paslanmaz çelik, 475/495 mm



WOKGHU

Döküm WOK desteği

Symbols glossary

	Kalıcı otomatik pot algılama		Güç yükseltici: seçenek, çok yoğun pişirme gerektiğinde bölgenin tam güçte çalışmasına izin verir.
	Standart kurulum: Masa üstüne geleneksel kurulum, her türlü mutfak setine uygun		Ağır hizmet tipi dökme demir tava sehpaları: maksimum stabilite ve güç için.
	Çocuk kilidi: Bazı modellerde programı / çevrimi kilitlemek için bir cihaz bulunur, böylece yanlışlıkla değiştirilemez.		Kaydırmalı kontrol paneli, parmağınızı dokunmatik cihaz üzerinden geçirek gücü ayarlamanıza olanak tanır.
	Güçlendirilmiş taban: Özel olarak Smeg tarafından geliştirilen güçlendirilmiş bir taban, cam ocaklar üzerindeki tüm gazın cam yüzeyinin alt tarafına sabitlenmiş çelik bir tabakadan oluşur.		Sıcak tutma fonksiyonu: Sıcak tutma fonksiyonu pişmiş yemeği sıcak tutar. Bu modda, ısıtma bölgesi 120 dakika minimum kapasitede çalışır ve ardından otomatik olarak kapanır.
	Aşırı ısınmaya karşı koruma: Kontrol ünitesinin aşırı ısınması durumunda ocağı otomatik olarak kapatan güvenlik sistemi.		Erime fonksiyonu, çikolata veya tereyağı gibi hassas yiyecekleri yavaşça eritmek için uygundur.
	Multizone: Birden fazla tavanın aynı anda büyük veya küçük kullanılmasına izin vererek yerleştirme özgürlüğü ve daha fazla esneklik sunar		Aşırı doldurma koruması: Özel taşma koruması, sıvı taşması durumunda ocağı kapatır.
	PAUSE_72dpi		Hızlı seçim, tek dokunuşla pişirme en yüksek seviyede başlar ve daha sonra otomatik olarak azalır. Hızlı kaynatma ve ardından sürekli kontrol olmaksızın pişirmeye devam edilmesi gereken yemekler için idealdir (örn. Et suyu).
	Kalan ısı göstergesi: Cam seramik ocak kapatıldıktan sonra kalan ısı göstergesi hangi ısıtma bölgelerinin hala sıcak kaldığını gösterir. Sıcaklık 60°C'nin altına düştüğünde gösterge söner.		Kaynama fonksiyonu: Uzun süre pişirilen yemekler için idealdir, yiyeceklerin kaynamasını veya tavaya yapışmasını önler.
	Geçen süre: pişirme bölgesinin ne kadar süredir kullanımda olduğunu gösterir.		Zamanlayıcı: Tüm seramik ocakların önceden ayarlanmış bir sürenin ardından pişirmeyi otomatik olarak sonlandıran bir zamanlayıcısı vardır.
	Ultra hızlı brülörler: Güçlü ultra hızlı brülörler 5kw'a kadar güç sağlar.		Minimum 9 cm çaplı kap algılama
	Karanlıkta aydınlanır		Düğme kontrolü