

PM6721WLDX



Product Family	Hob
Built-in type	Traditional
Dimensions	70/75 cm
Power supply	Mixed
Type	Mixed
EAN code	8017709230487



Aesthetics



Aesthetic	Dolce Stil Novo
Colour	Black
Acabamento	Glass
Material	Glass
Glass type	Eclipse Cerâmico
Glass edge	Straight edge
Glass on Steel	Yes
Frame	No
Pan stands	Cast iron
Pan Stand Coating	No
Burners	Smeg Contemporary
Burners Material	Alluminium
Burner Coating	Black Ceram
Type of control setting	Control knobs
Slider	Yes
Control knob position	Front
No. of controls	2
Controls colour	Black
Components finishing	Stainless Steel
Illuminated control knobs	No
Control knob protection	No
Serigraphy colour	Grey
Alternative colours available	Copper

Program / Functions



No. of gas cook zones	2
No. of induction cook zones	2
No. of cooking zones with booster	2
No. of Flexible zones	1
Main on/off switch	Yes
Power levels	9
Total no. of cook zones	4

Options



Multizone Option	Yes	End of cooking alarm	Yes
Tipo de zona flexível	MultiZone	Residual time indicator	Yes
Corte padrão	482-486x719-724 mm	Limited Power	No
Auto-boiling Function	No	Consumption Mode	
Simmering Function	Yes	Showroom Demo Option	Yes
Keep warm automatic function	Yes	Control Lock / Child Safety	Yes
Melting/Low temperature cooking function	Yes	Bridge option	No
End cooking timer	2	Cleaning option	No
Pause option	Yes	Quick start	No
Minute minder	1	Rapid level selection	Yes

Technical Features



Front-left - Gas - AUX - 1.10 kW
 Rear-left - Gas - UR - 3.30 kW
 Rear-right - Induction - Multizone - 2.10 kW - Booster 3.60 kW - 18.0x23.0 cm
 Front-right - Induction - Multizone - 2.10 kW - Booster 3.60 kW - 18.0x23.0 cm
 Multizone right - Booster 3.60 kW - 38.5x23.0 cm

Automatic setting according to pan dimension	Yes	Automatic Ignition	Yes
pan detection	Sim, mín. 9 cm	Automatic switch off when overheat	Yes
Detecção Automática Permanente de Pote com indicação do controle relativo	Yes	Automatic switch off when overflow	Yes
Minimum pan diameter indication	No	Residual heat indicator	Yes
Gas safety valves	Yes	Protection against accidental start up	Yes

Accessories Included

Cast iron wok support	1	Other accessories	No
-----------------------	---	-------------------	----

Electrical Connection

Plug	No	Type of electric cable	Single phase
Electrical connection rating (W)	3700 W	Frequency (Hz)	50/60 Hz
Current	16 A	Comprimento do cabo de alimentação	120 cm
Voltage (V)	220-240 V	Ficha elétrica	No

Gas Connection

Gas Type	G20/G25 natural gas	Other gas connections provided	Conical
Ligação ao gás	Ligação ao gás cilíndrica	Gas connection rating (W)	4400 W
Other gas nozzles included	G30 GPL Liquid gas		

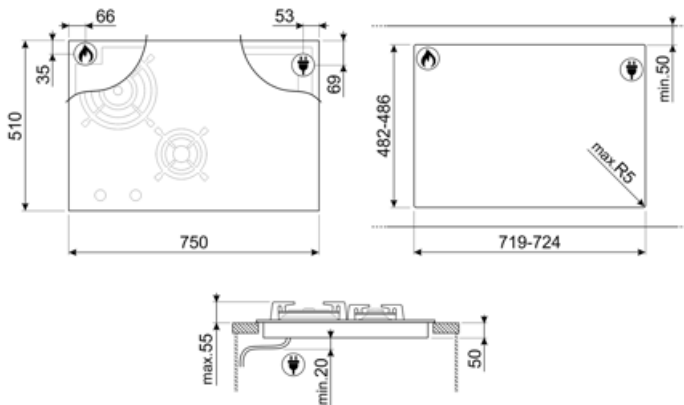

Compatible Accessories



GRM

Suporte moka para placas a gás



GRW

Suporte para wok



LGCN

Tira de ligação Placas embutidas, aço inoxidável, 475/495 mm



TPK























Placa grelhadora de aço inoxidável para cozinhar pratos Teppanyaki



WOKGHU

Suporte de ferro fundido para WOK

Symbols glossary

	Detecção de pote automático permanente		Impulsionador de potência: opção permite que a zona funcione em potência máxima quando é necessário cozinhar muito intensamente.
	Instalação padrão: Instalação tradicional em tampo de mesa, adequado para qualquer conjunto de cozinha		Suportes de ferro fundido para serviço pesado: para máxima estabilidade e resistência.
	Bloqueio para crianças: alguns modelos estão equipados com um dispositivo para bloquear o programa/ciclo para que não possa ser acidentalmente alterado.		Controle dos botões
	O painel de controle deslizante permite-lhe ajustar a potência simplesmente passando o dedo pelo dispositivo táctil.		Base reforçada: Uma base reforçada, desenvolvida exclusivamente pela Smeg, consiste em uma camada de aço fixada à parte inferior da superfície de vidro de todo o gás em placas de vidro.
	Mantenha a função quente: Mantenha a função quente mantém o alimento cozido aquecido. Neste modo, a zona de aquecimento funciona a uma capacidade mínima de 120 minutos e, em seguida, desliga-se automaticamente.		Protecção contra o sobreaquecimento: O sistema de segurança que desliga automaticamente a placa em caso de sobreaquecimento da unidade de controle.
	Função de derretimento, adequado para derreter lentamente alimentos delicados, como chocolate ou manteiga.		Multizona: permite que várias panelas sejam usadas ao mesmo tempo, grandes ou pequenas, oferecendo liberdade de colocação e maior flexibilidade
	Protecção especial contra transbordamento: A protecção especial contra transbordamento desliga o fogão na presença de transbordamento de líquidos.		PAUSE_72dpi
	Seleção rápida, com um toque de cozimento começa no nível mais alto, em seguida, reduz automaticamente após o tempo. Ideal para pratos que exigem fervura rápida e, em seguida, cozimento contínuo sem controle constante (por exemplo, caldo de carne).		Indicação de calor residual: Depois de a placa de cerâmica de vidro ter sido desligada, o indicador de calor residual mostra qual das zonas de aquecimento ainda permanece quente. Quando a temperatura cai abaixo de 60°C, o indicador se apaga.
	Função de cozedura: ideal para receitas de longa duração, impedindo que os alimentos fervam ou grudem na panela.		Tempo decorrido: mostra há quanto tempo a zona de cozedura está em uso.
	Temporizador: Todas as placas de cerâmica têm um temporizador que termina automaticamente o cozimento após um tempo predefinido.		Queimadores ultrarrápidos: Queimadores ultrarrápidos potentes oferecem até 5kw de potência.
	Detecção de pote de diâmetro mínimo de 9 cm		A escuridão torna-se luz