

PM6743R



Οικογένεια προϊόντων
ΤΥΠΟΣ ΕΝΤΟΙΧΙΣΜΟΥ
Διαστάσεις
Παροχή ενέργειας
ΤΥΠΟΣ
Κωδικός EAN

Εστία
Εξαιρετικά χαμηλό προφίλ
70/75 cm
Μεικτή
Μεικτή
8017709313562



ΑΙΣΘΗΤΙΚΗ



Αισθητική
Χρώμα
Φινίρισμα
Υλικό
Τύπος γυαλιού
Άκρο κρυστάλλου
Ανοξειδωτη επιφάνεια κάτω του κρυστάλλου
Serie
Βάσεις σκευών
Φλόγιστρα
Υλικό φλόγιστρων
Τύπος χειριστηρίων
Μπάρα επιλογών
Θέση χειριστηρίων
Αριθμός χειριστηρίων
Χρώμα χειριστηρίων
Χρώμα μεταξοτυπίας

Dolce Stil Novo
Μαύρο
Χαλκός
Γυαλί
Κεραμικό Eclipse
Κάθετο
Ναι
Νέο/α
Μαντέμι
Smeg σύγχρονο
Ορείχαλκος
Multi Slider και Χειριστήρια
Ναι
Μπροστά
2
Μαύρο
Γκρι

ΕΠΙΛΟΓΕΣ



Επιλογή Multizone
Τύπος ευέλικτης ζώνης
ΔΙΑΣΤΑΣΕΙΣ ΟΠΗΣ

Ναι
Multizone
482-486x719-724 mm

Ειδοποίηση λήξης
μαγειρέματος
Ένδειξη υπολειπόμενου
χρόνου

Ναι
Ναι

Αυτόματο Multizone	Ναι	Λειτουργία Περιορισμού Ισχύος	Ναι Advance
Διπλό booster	Ναι	Λειτουργία Περιορισμού Ισχύος σε W	2100 a 3700 - step 100 W
Αυτόματη λειτουργία Keep Warm	Ναι	Επιλογή επίδειξης εκθεσιακού χώρου	Ναι
Λειτουργία για επιφάνειες ψησίματος	Ναι	Κλείδωμα ελέγχου/Ασφάλεια παιδιών	Ναι
Χρονοδιακόπτης λήξης μαγειρέματος	2	Επιλογή συνδυασμένης λειτουργίας ζωνών	Ναι
Επιλογή παύσης	Ναι	Γρήγορη εκκίνηση	Ναι
Υπενθύμιση χρόνου	1	Ταχεία επιλογή επιπέδου ισχύος	Ναι

ΤΕΧΝΙΚΑ ΧΑΡΑΚΤΗΡΙΣΤΙΚΑ



Εμπρός αριστερά - Αέριο - Μικρό - 1.10 kW

Πίσω αριστερά - Αέριο - Υπερταχείας - 3.30 kW

Πίσω δεξιά - Επαγωγή - Multizone - 2.10 kW - Booster 3.60 kW - 18.0x23.0 cm

Εμπρός δεξιά - Επαγωγή - Multizone - 2.10 kW - Booster 3.60 kW - 18.0x23.0 cm
38.5x23.0 cm

Αυτόματη ρύθμιση βάσει της διαμέτρου του σκεύους	Ναι	Αυτόματη απενεργοποίηση σε περίπτωση υπερθέρμανσης	Ναι
Ανίχνευση σκεύους	Ναι	Αυτόματη απενεργοποίηση σε περίπτωση υπερχειλίσσης	Ναι
Μόνιμη αυτόματη ανίχνευση σκεύους με ένδειξη	Ναι	Ένδειξη εναπομένουσας θερμότητας	Ναι
Βαλβίδες ασφαλείας αερίου	Ναι	Προστασία από τυχαία εκκίνηση	Ναι
Αυτόματη ανάφλεξη	Ναι		

ΠΕΡΙΛΑΜΒΑΝΟΜΕΝΑ ΑΞΕΣΟΥΑΡ

Μαντεμένια βάση για Wok 1

ΗΛΕΚΤΡΙΚΗ ΣΥΝΔΕΣΗ

Ονομαστική ισχύς ηλεκτρικής σύνδεσης (W)	3700 W	Τύπος παρεχόμενου καλωδίου	Μonoφασικό
Ένταση ρεύματος	16 A	Συχνότητα (Hz)	50/60 Hz
Τάση (V)	220-240 V	Μήκος καλωδίου τροφοδοσίας	120 cm

ΣΥΝΔΕΣΗ ΑΕΡΙΟΥ

Τύπος αερίου	G20/G25 φυσικό αέριο	Άλλες παρεχόμενες συνδέσεις αερίου	Κωνικός σύνδεσμος
Gas connection	Cylindrical		
Άλλα μπεκ αερίου που περιλαμβάνονται	G30 LPG Υγραέριο	Ισχύς αερίου (W)	4400 W

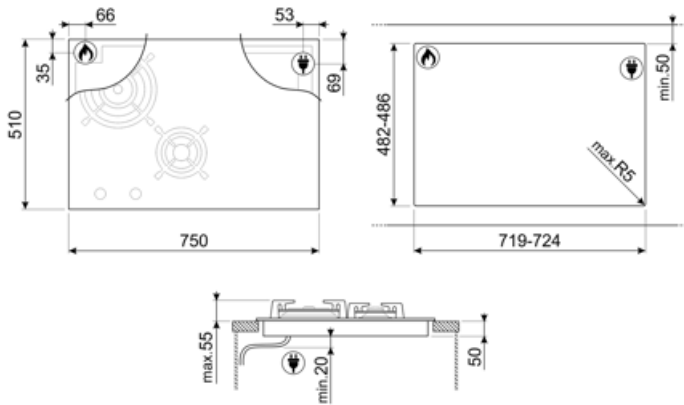

























Not included accessories

LGCN

Ταινία σύνδεσης Ενσωματωμένες εστίες, από ανοξείδωτο χάλυβα, 475/495 mm



Symbols glossary (TT)

	Αυτόματη συγχώνευση ζωνών για μεγαλύτερη περιοχή		Μόνιμη αυτόματη ανίχνευση pot
	Power Booster: η επιλογή επιτρέπει στη ζώνη να λειτουργεί σε πλήρη ισχύ όταν απαιτείται πολύ έντονο μαγείρεμα.		Εξαιρετικά χαμηλό προφίλ: Εγκατάσταση προϊόντος με επίπεδη άκρη - ύψος 1 mm.
	Βάσεις από μαντέμι βαρέως τύπου: για μέγιστη σταθερότητα και αντοχή.		Παιδική ασφάλεια: ορισμένα μοντέλα είναι εξοπλισμένα με συσκευή για το κλείδωμα του προγράμματος/κύκλου έτσι ώστε να μην μπορεί να αλλάξει κατά λάθος.
	Ο πίνακας ελέγχου ρυθμιστικών σας επιτρέπει να ρυθμίσετε την ισχύ απλά περνώντας το δάχτυλό σας κατά μήκος της συσκευής αφής.		Ενισχυμένη βάση: Μια ενισχυμένη βάση, που αναπτύχθηκε αποκλειστικά από την Smeg, αποτελείται από ένα στρώμα χάλυβα στερεωμένο στην κάτω πλευρά της γυάλινης επιφάνειας όλων των αερίων στις γυάλινες εστίες.
	Λειτουργία Keep Warm: Η λειτουργία διατήρησης ζεστού διατηρεί το μαγειρεμένο φαγητό ζεστό. Σε αυτή τη λειτουργία η ζώνη θέρμανσης λειτουργεί με ελάχιστη ισχύ για 120 λεπτά και στη συνέχεια απενεργοποιείται αυτόματα.		Προστασία από υπερθέρμανση: Το σύστημα ασφαλείας το οποίο απενεργοποιεί αυτόματα την εστία σε περίπτωση υπερθέρμανσης της μονάδας ελέγχου.
	Πολλαπλές ζώνες: επιτρέπει τη χρήση πολλών τηγανιών ταυτόχρονα, μεγάλων ή μικρών, προσφέροντας ελευθερία τοποθέτησης και μεγαλύτερη ευελιξία		Προστασία υπερπλήρωσης: Η ειδική προστασία υπερπλήρωσης κλείνει την θερμάστρα εάν υπάρξει υπερχειλίση υγρών.
	PAUSE_72dpi		Γρήγορη επιλογή, με ένα άγγιγμα το μαγείρεμα αρχίζει στο υψηλότερο επίπεδο, στη συνέχεια μειώνεται αυτόματα μετά το χρόνο. Ίδανικό για πιάτα που απαιτούν γρήγορο βρασμό και στη συνέχεια συνεχές μαγείρεμα χωρίς συνεχή έλεγχο (π.χ. ζωμός βοδινού).
	Λειτουργία γρήγορης εκκίνησης: η επιλεγμένη θερμοκρασία επιτυγχάνεται γρηγορότερα. Το θερμαντικό στοιχείο λειτουργεί στη μέγιστη ισχύ μέχρι να επιτευχθεί η σωστή θερμοκρασία.		Ένδειξη υπολειπόμενης θερμότητας: Μετά την απενεργοποίηση της κεραμικής εστίας, ο δείκτης υπολειπόμενης θερμότητας δείχνει ποια από τις ζώνες θέρμανσης παραμένει ζεστή. Όταν η θερμοκρασία πέσει κάτω από τους 60 ° C, ο δείκτης σβήνει.
	Χρόνος που έχει παρέλθει: δείχνει πόσο καιρό χρησιμοποιείται η ζώνη μαγειρέματος.		Χρονόμετρο: Όλες οι κεραμικές εστίες διαθέτουν χρονοδιακόπτη που τερματίζει αυτόματα το μαγείρεμα μετά από προκαθορισμένο χρόνο.
	TWIN_ZONE_72dpi		Εξαιρετικά γρήγοροι καυστήρες: Ισχυροί εξαιρετικά γρήγοροι καυστήρες προσφέρουν ισχύ έως 5kw.
	Λειτουργία ψησίματος		Δυνατότητα ρύθμισης της μέγιστης απορρόφησης ισχύος της εστίας
	Πρόσθετο επίπεδο μέγιστης ισχύος για αποτελεσματικότερη κατανάλωση ενέργειας		Το σκοτάδι γίνεται φως