

# PM6954R



**Семейство продуктов**  
**Тип встраивания**  
**Размеры**  
**Источник питания**  
**Тип**  
**EAN-код**

Варочная поверхность  
Традиционный  
90 см  
Смешанное  
Смешанное  
8017709313579



## Эстетика



**Эстетика**

**Цвет**

**Отделка**

**Материал**

**Тип стекла**

**Тип края стекла**

**Стекло на стали**

**Серия**

**Решетки**

**Горелки**

**Материал горелок**

**Тип управления**

**Индикация остаточного тепла**

**Расположение переключателей**

**Количество переключателей**

**Цвет переключателей**

**Цвет сериографии**

Dolce Stil Novo

Черный

Стекло

Стекло

Стеклокерамика Eclipse

Прямой край

Да

Новый

Чугунные

Smeg Contemporanea

Латунный

Мультислайдер

Да

Фронтальное

1

Черный

Серый

## Программы/ функции



**Количество газовых зон приготовления**

1

**Количество индукционных зон приготовления**

4

**Программирование времени**

Автоматическое отключение

**Количество зон приготовления с функцией BOOSTER**

4

<b>Количество Multizone</b>	2
<b>Главный переключатель вкл./выкл.</b>	Да
<b>Уровни мощности</b>	9
<b>Автовентиляция 2.0</b>	Да
<b>Количество зон приготовления</b>	5

## Опции

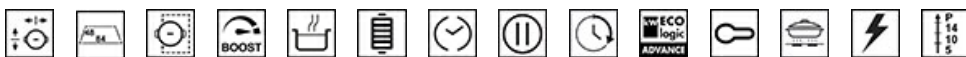

<b>Опция Multizone</b>	Да	<b>Акустический сигнал окончания приготовления</b>	Да
<b>Тип изменяемой зоны</b>	MultiZone	<b>Индикация оставшегося времени</b>	Да
<b>Стандартный вырез</b>	482-486x844-848 мм	<b>Режим ограничения мощности</b>	Да, заранее
<b>Автоматическое объединение Multizone</b>	Да	<b>Режим ограничения мощности - пошаговый</b>	2400 а 7400 - step 100 Вт
<b>Двойной Booster</b>	Да	<b>Режим Showroom</b>	Да
<b>Функция Поддержание тепла</b>	Да	<b>Блокировка управления</b>	Да
<b>Гриль</b>	Да	<b>Опция объединения двух зон (мост)</b>	Да
<b>Таймер окончания приготовления</b>	4	<b>Быстрый старт</b>	Да
<b>Опция Пауза</b>	Да	<b>Быстрый выбор уровня приготовления</b>	Да
<b>Таймер поминутный</b>	1		

## Технические характеристики



Центральная левая - Газ - ультрабыстрая - 6.00 кВт - Booster 2.5 кВт - Double booster 3 кВт  
 Задняя центральная - Индукционная - Multizone - 2.10 кВт - Booster 2.50 кВт - Double booster 3 кВт - 24.0x18.0 см  
 Фронтальная центральная - Индукционная - Multizone - 2.10 кВт - Booster 2.50 кВт - Double booster 3 кВт - 24.0x18.0 см  
 Задняя правая - Индукционная - Multizone - 2.10 кВт - Booster 2.50 кВт - Double booster 3 кВт - 24.0x18.0 см  
 Фронтальная правая - Индукционная - Multizone - 2.10 кВт - Booster 2.50 кВт - Double booster 3 кВт - 24.0x18.0 см  
 Multizone left - Booster 3.7 кВт  
 Multizone center - Booster 3.7 кВт - 38.5x23.0 см  
 Multizone right - Booster 3.7 кВт - 38.5x23.0 см

<b>Автоматическое определение диаметра посуды</b>	Да	<b>Автоматическое отключение при перегреве</b>	Да
<b>Автоматическое определение наличия посуды</b>	Да	<b>Автоматическое отключение при пролипании</b>	Да
<b>Постоянное автоматическое определение посуды с индикацией контроля</b>	Да	<b>Индикация остаточного тепла</b>	Да
<b>Газ-контроль</b>	Да	<b>Защита от случайного включения</b>	Да
<b>Автоматический электроподжиг</b>	Да		

## Аксессуары в комплекте

Чугунное кольцо WOK 1

## Электрическое подключение

<b>Номинальная мощность</b>	7400 Вт	<b>Тип электрического кабеля</b>	Однофазное и двухфазное
<b>Сила тока</b>	33 А	<b>Частота тока</b>	50/60 Гц
<b>Напряжение</b>	220-240 В	<b>Длина электрического кабеля</b>	120 см
<b>Напряжение 2</b>	380-415 В	<b>Тип электрической вилки</b>	No

## Подключение к газу

<b>Тип газа</b>	G20 природный газ	<b>Подключение к газу</b>	Коническое
<b>Подключение к газу</b>	Цилиндрическое	<b>Номинальная мощность газа</b>	6000 Вт
<b>Жиклеры для других типов газа в комплекте</b>	G30 GPL сжиженный газ		

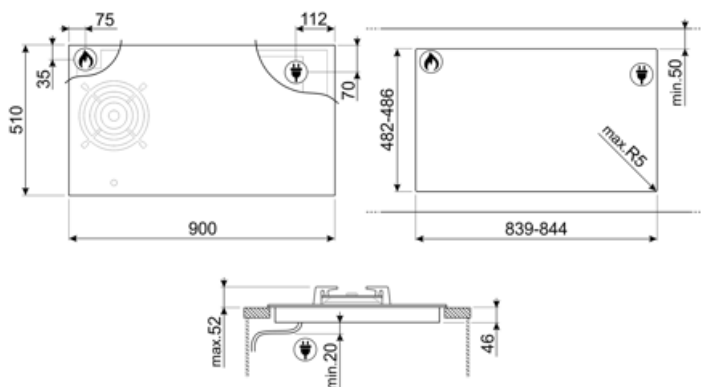

---

## Not included accessories

---



### GRILLPLATE

Универсальный гриль для индукционных, газовых, керамических и электрических варочных панелей. Антипригарная поверхность идеально подходит для приготовления мяса, сыра и овощей.  
Размеры: 410 x 240 мм.



### TPKPLATE























Универсальный гриль для индукционных, газовых, керамических и электрических варочных панелей. Антипригарная поверхность идеально подходит для приготовления рыбы, яиц и овощей.  
Размеры: 410 x 240 мм.



### LGCN

Соединительная планка для встраиваемых варочных панелей, нержавеющая сталь, 475/495 мм

## Symbols glossary

 <p>Booster: опция позволяет зоне работать на полную мощность, когда требуется очень интенсивное приготовление.</p>	 <p>Стандартная установка: традиционная установка в столешницу, подходит для любых кухонных гарнитуров</p>
 <p>Чугунные решетки: максимальная стабильность и прочность.</p>	 <p>Блокировка управления: некоторые модели оснащены устройством для блокировки управления, чтобы не было возможности случайно изменить программу/ цикл приготовления, включить или выключить прибор.</p>
 <p>Управление слайдер позволяет регулировать мощность, просто проводя пальцем по сенсорному устройству.</p>	 <p>Усиленное основание, разработанное компанией Smeg, состоит из стального слоя, закрепленного на нижней стороне стеклянной поверхности основания варочных панелей.</p>
 <p>Функция поддержания тепла: поддерживает приготовленные блюда в горячем состоянии. В этом режиме зона нагрева работает с минимальной мощностью 120 минут, а затем автоматически отключается.</p>	 <p>Защита от перегрева: система безопасности, которая автоматически отключает варочную панель в случае перегрева блока управления.</p>
 <p>Multizone: позволяет использовать несколько кастрюль одновременно, больших или малых, обеспечивая свободу размещения и большую гибкость</p>	 <p>: специальная защита от перелива отключает варочную панель при переливании жидкости.</p>
 <p>Все конфорки можно уменьшить до минимального уровня мощности, поэтому варочную панель можно оставить без присмотра на короткое время без переваривания или подгорания продуктов. Затем просто нажмите эту функцию еще раз, и ранее установленные уровни мощности снова активируются.</p>	 <p>Быстрый выбор, приготовление одним касанием начинается на самом высоком уровне нагрева, а затем автоматически уменьшается со временем. Идеально подходит для блюд, которые требуют быстрого кипячения и дальнейшего приготовления без постоянного контроля (например, говяжий бульон).</p>
 <p>Быстрый старт: выбранная температура достигается быстрее. Нагревательный элемент работает на максимальной мощности, пока не будет достигнута нужная температура.</p>	 <p>Индикация остаточного тепла: после выключения стеклокерамической варочной панели индикатор остаточного тепла показывает, какая из зон нагрева все еще остается горячей. Когда температура опускается ниже 60°C, индикатор гаснет.</p>
 <p>Истекшее время: показывает, как долго конфорка использовалась.</p>	 <p>Таймер: все стеклокерамические варочные панели с сенсорным управлением имеют таймер, который автоматически завершает приготовление через заданное время.</p>
 <p>Функция объединения двух зон</p>	 <p>Ультрабыстрая горелка: мощные сверхбыстрые горелки обеспечивают мощность до 5 кВт.</p>
 <p>Постоянное автоматическое обнаружение посуды</p>	 <p>Автовентиляция 2.0: взаимодействие между варочной панелью и вытяжкой</p>
 <p>Функция гриля</p>	 <p>Возможность установить максимальную потребляемую мощность варочной панели</p>



Небольшой вырез для легкой установки



Дополнительный максимальный уровень мощности для лучшего энергопотребления



Стекло, становящееся прозрачным при включении внутренней подсветки



Индивидуальный слайдер премиум-класса для каждой зоны приготовления



Автоматическое объединение зон приготовления