

## PV395LN

**Сімейство продуктів**

**Вбудовування**

**Розміри**

**Джерело живлення**

**Тип**

**Код EAN**

Варильна поверхня

Ультранизький профіль або повністю вбудовувана

90 cm

Газ

Газ

8017709324728

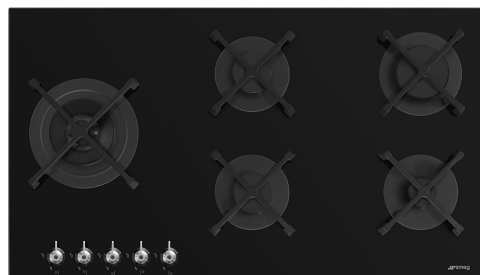

## Естетика



**Естетика**

**Колір**

**Оздоблення**

**Матеріал**

**Тип скла**

**Тип краю скла**

**Тип скла**

**Решітки**

**Конфорки**

**Матеріал конфорок**

**Тип управління**

**Розташування перемикачів**

**Кількість перемикачів**

**Колір перемикачів**

**Логотип**

**Колір серіографії**

Classica

Чорний

Скло

Скло

Стандартне

Прямий край

Так

Чавунно-сірий

Стандартний

Алюміній

Перемикачі

Фронтальне

5

Ефект нерж. сталі

Серіографія

Білий

## Програми/ функції

**Кількість газових зон приготування**

5

**Кількість зон приготування**

5

## Опції



Стандартный вырез 482-486x844-848 мм

## Технічні характеристики

UR

Центральна ліва - Газ - ультрашвидка (подвійна) - 4.00 кВт

Задня центральна - Газ - SRD - 1.80 кВт

Передня центральна - Газ - SRD - 1.80 кВт

Задня права - Газ - RP - 2.60 кВт

Передня права - Газ - AUX - 1.00 кВт

<b>Газ-контроль</b>	Так	<b>Автоматичне електрозапалювання</b>	Так
---------------------	-----	---------------------------------------	-----

## Електричне підключення

<b>Номінальна потужність</b>	1 Вт	<b>Частота струму (Гц)</b>	50/60 Гц
<b>Напруга (В)</b>	220-240 В	<b>Довжина електричного кабелю (см)</b>	120 см
<b>Тип електричного кабелю</b>	Так, однофазний	<b>Тип електричної вилки</b>	Hi

## Підключення до газу

<b>Тип газу</b>	G20 Природний газ	<b>Підключення до газу</b>	Конічне
<b>Підключення до газу</b>	Циліндричне	<b>Номінальна потужність газу (кВт)</b>	10800 Вт
<b>Жиклери для інших типів газу в комплекті</b>	G30 GPL Зріджений газ		

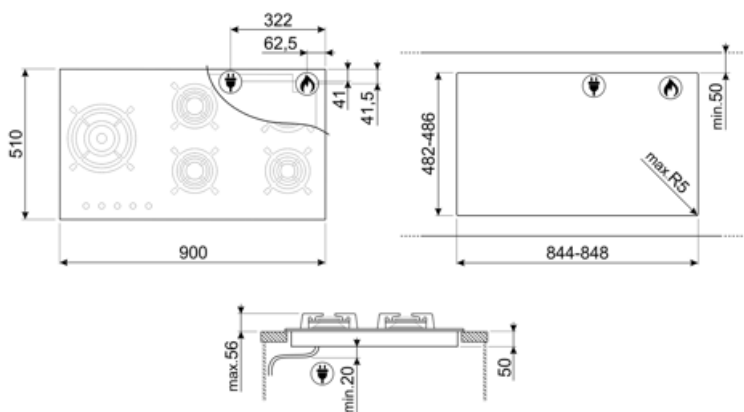

## Compatible Accessories

**5MP1G0GB3**



**5MP700PO**

Комплект ручек Кортина (Cortina) кремовый/латунь для электрических варочных панелей



**5MP800P**

Комплект ручек Колониальный стиль (Coloniale) позолоченный/кремовый для электрических варочных панелей



**WOKGHU**

Чугунное кольцо Вок



**5MP700AO**

Комплект ручек Кортина (Cortina) антрацит/латунь для электрических варочных панелей



**5MP800A**

Комплект ручек Колониальный стиль (Coloniale) позолоченный/антрацит для электрических варочных панелей



**5MPV3MB**



---

## Symbols glossary

---



Чугунные решетки: максимальная стабильность и прочность.



Небольшой вырез для легкого монтажа



Ультрabyстрая горелка: мощные сверхбыстрые горелки обеспечивают мощность до 5 кВт.



Поворотные переключатели



Усиленное основание, разработанное компанией Smeg, состоит из стального слоя, закрепленного на нижней стороне стеклянной поверхности основания варочных панелей.