

PX375

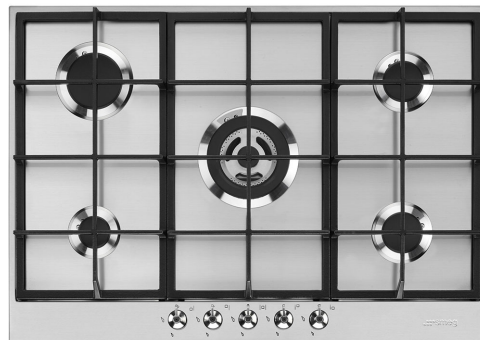

Сімейство продуктів
Вбудовування
Розміри
Джерело живлення
Тип
Код EAN

Варильна поверхня
Стандартна
70/75 cm
Газ
Газ
8017709252090



Естетика



Естетика
Серія
Колір
Оздоблення
Матеріал
Тип нержавіючої сталі
Решітки
Конфорки
Матеріал конфорок
Тип управління
Розташування перемикачів
Кількість перемикачів
Колір перемикачів
Логотип
Колір серіографії

Classica
Нова
Нержавіюча сталь
Матова
Нержавіюча сталь
Матова
Чавунно-сірий
Smeg Contemporanea
Алюміній
Перемикачі
Фронтальне
5
Ефект нерж. сталі
Серіографія
Чорний

Програми/ функції

Кількість газових зон приготування 5
Кількість зон приготування 5

Опції



Стандартный вырез 478-482x555-560 мм

Технічні характеристики

UR

Передня ліва - Газ - AUX - 1.10 кВт

Задня ліва - Газ - RP - 2.60 кВт

Центральна - Газ - Ультрашвидка - 4.00 кВт

Задня права - Газ - SRD - 1.80 кВт

Передня права - Газ - SRD - 1.80 кВт

Газ-контроль Так

Автоматичне електрозапалювання Так

Електричне підключення

Номінальна потужність 1 Вт

Напруга (В) 220-240 В

Тип електричного кабелю Так, однофазний

Частота струму (Гц) 50/60 Гц

Довжина електричного кабелю (см) 120 см

Тип електричної вилки Ні

Підключення до газу

Тип газу G20 Природний газ

Підключення до газу Циліндричне

Жиклери для інших типів газу в комплекті G30 GPL Зріджений газ

Підключення до газу Конічне

Номінальна потужність газу (кВт) 11300 Вт

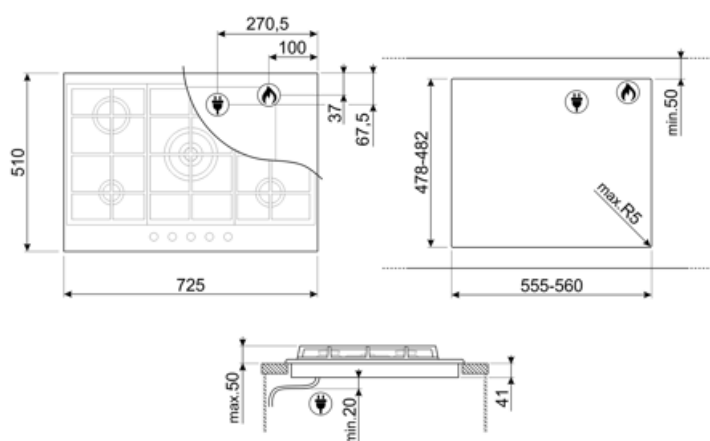

Compatible Accessories



GRW
Решетка ВОК



WOKGHU
Чугунное кольцо Вок





Alternative products

PX375MB

Колір : Чорний матовий



Symbols glossary

- | | | | |
|--|--|---|--|
|  | Стандартная установка: традиционная установка в столешницу, подходит для любых кухонных гарнитуров |  | Чугунные решетки: максимальная стабильность и прочность. |
|  | СТАНДАРТНИЙ_ВИРІЗ_72dpi |  | Ультрабыстрая горелка: мощные сверхбыстрые горелки обеспечивают мощность до 5 кВт. |
|  | Поворотные переключатели | | |