

RBM36R



Familia de produse	Frigider
Instalare	Încorporat
Categorie	Suport inferior
Nișă integrată	>200
Lățimea de referință	Mai mare de 80 cm
Înălțimea de referință	Mai mare de 200 cm
Nr. total sistema – Îngheț	Total
Tip răcire	Total Fără Îngheț – sistem dublu de răcire
Dezghețare	Automat
Tip balama	Ușă pe ușă
Poziție balama	Dreapta
Cod EAN	8017709336684



Estetică

Estetică	Universal	Logo	Applied
Mâner	Nu este inclus	Afișaj	TFT
Culoare logo	Oțel inoxidabil	Porție afisare	Interno (sul Top)
Material lateral	Oțel	Filtru de apă	Da

Caracteristicile compartimentului frigiderului



Nr. de rafturi reglabile	3	Tip de husă sertare mai clare pentru legume	Sticlă
Numărul de sertare pentru fructe și legume	1	Compartiment pentru temperatură scăzută	Da
Shelves material	Sticlă	Lumină internă în frigider	Da
Tip de husă sertare mai clare pentru legume	Pe șine culisante	Tipul de lumină interioară (frigider)	LED
Capac pentru sertarul de legume	Da		

Ușă Interioară a frigiderului

Numărul de rafturi reglabile pentru uși	3
---	---

Alte caracteristici ale frigiderului



Multi Flux Da

Caracteristicile compartimentului congelatorului

Număr de sertare 1

Alte caracteristici ale congelatorului

Aparat de făcut gheață Automat Compartiment pentru tava de gheață Da

Alte caracteristici tehnice



Afișaj funcții

Sărbătoare legală, Înghețare rapidă, Răcire rapidă, Alarmă temperatură, Sabat

Multizone

Da

Conexiune la rețeaua de apă

Da

Alarmă temperatură

Da

Tip de control al temperaturii

Electronic

Nr. compresoare

2

Tip gaz agent frigorific

HFO

Tip de compresor

Invertor

Etichetă performanță/energie – Reg. 2019



Consumul anual de energie 273 kWh/a

Emisiile de zgomot transmise prin aer 41 dB(A) re 1 pW

Clasa de eficiență energetică E

Timp de creștere a temperaturii 14 h

Clasa emisiilor de zgomot transmis prin aer C

4 stele – Capacitate de congelare 5,5 kg/24h

Volum net total 425 l

Clasa climatică SN, N, ST, T

Suma volumelor compartimentului (compartimentelor) congelat(e) 131 l

IEE 90 %

Suma volumelor compartimentului (compartimentelor) de refrigerare și ale compartimentului (compartimentelor) necongelat(e) 425 l

Conexiune electrică







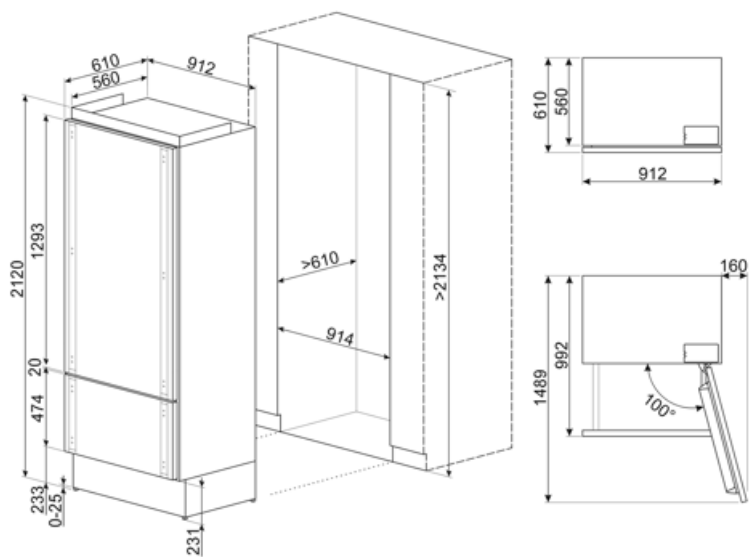

Curent	1,5 A	Lungimea cablului de alimentare	200 cm
Tensiune (V)	220-240 V	Ștecher	(F; E) Schuko
Frecvență (Hz)	50/60 Hz		

Informațiile logistice

Lățime	899 mm	Adâncimea nișei încorporate	610 mm
Lățimea nișei încorporate	914 mm	Înălțime	2050 mm
Adâncime fără mâner	610 mm	Înălțimea nișei încorporate	2134 mm



Symbols glossary

- | | | | |
|--|--|---|--|
|  | Sistemul automat de dezghețare funcționează prin dezghețare automată la intervale regulate, eliminând complet necesitatea dezghețării. |  | Congelare rapidă: Funcția de înghețare rapidă reduce temperatura compartimentului atunci când este activată cu câteva ore înainte de utilizare. |
|  | Mod de economisire a energiei: Modul de economisire a energiei vă permite să dezactivați frigiderul și să mențineți congelatorul în funcțiune. |  | Iluminatul interior CU LED-URI: este o modalitate mai eficientă din punct de vedere energetic și de lungă durată de iluminare a interiorului aparatului. |
|  | Evoluția Smeg către modele mai inteligente și mai ecologice a dus la alegerea tehnologiei cu inverter, care reduce semnificativ consumul. |  | Plus Aer: păstrează alimentele proaspete pentru mai mult timp. |
|  | SABBATH: funcție care permite gătitul alimentelor respectând prevederile iudaice privind ziua de odihnă. |  | Clasa de eficiență energetică E |