

RC18KDND



Tuoteryhmä	Jääkaappi
Asennus	Vapaasti seisova
Ryhmä	Alleasennettava
Viiteleveys	Enintään 60 cm
Viitekorkeus	160 – 200 cm
NO-FROST-järjestelmä	Kyllä
Jäähdytystyyppi	No Frost
Sulatus	Automaattinen
Saranatyyppi	Tavallinen
Saranoiden sijainti	Oikealla
Luukun käteisyys voidaan vaihtaa	Kyllä
EAN-koodi	8017709368982



Estetiikka



Estetiikka	Universaali	Kylkien materiaali	Teräs
Väri	Tumma ruostumaton teräs	Kylkien väri	Hopea
Materiaali	Teräs-efekti	Logo	Lisätty
Kahva	Integroitu	Näyttö	LED
Kahvan tyyppi	Asennettu	Näytön osio	Ulkona (ovessa)
Logon väri	Kromi		

Jääkaapin ominaisuudet



Number of compartments	2	Pullohylly	Kyllä
Compartment types	Low temperature compartment, Fruit and vegetable compartment	Vihanneslokero kannen tyyppi	Lasi
Säädettävien hyllyjen materiaali	2	Lamppujen lukumäärä	1
Hedelmä- ja vihanneslaatikoiden määrä	1	Osion alalämpö	Kyllä
Hyllyjen materiaali	Lasi	Jääkaapin sisävalo	Kyllä
Vihanneslaatikon kannen tyyppi	Liukukiskoilla	Jääkaapin sisävalon tyyppi	LEDit
Kannellinen vihanneslokero	Kyllä		

Jääkaapin sisäovi

Säädettävien ovihyllyjen määrä	1	Pullohyllyjen määrä	1
--------------------------------	---	---------------------	---

Jääkaapin muut ominaisuudet



Kosteuden säätö	Yes, manual	MultiFlow	Kyllä
Lisävarusteet	Munakenno		

Pakastimen ominaisuudet

Laatikoiden määrä	3
-------------------	---

Pakastimen muut ominaisuudet

Lisävarusteet	1 jääpalamuotti
---------------	-----------------

Muut tekniset ominaisuudet



Näytön toiminnot	Pikapakastus, Eco
Lämpötilahälytysmerkkivalo	Kyllä
Ovi auki-hälytys	Kyllä
Lämpötilan hälytys	Kyllä
Lämpötilansäätöjen määrä	Elektroninen
Kompressorien määrä	1
Jäähdytysaineen tyyppi	R600a
Kompressorin tyyppi	Vaihtelevan nopeuden kompressori
Jääkaappiaineen määrä (g)	39 g
Vaahdon tyyppi	Syklopentaani

Suorituskyky / energiamerkintä - as. 2019



Vuotuinen energiankulutus	194 kWh/a	Äänitaso	35 dB(A) re 1 pW
Energialuokka	D	Kohotus aika	10 h
Äänitason luokka	B	4 tähteä - pakastuskapasiteetti	10.0 kg/24h
Kokonaisnettotilavuus	300 l	Ilmastoluokitus	SN, N, ST, T
Pakastetilojen tilavuuden summa	96 l	EEl	80 %

Kylmäsäilytystilojen ja 204 l
pakastamattomien
tilojen tilavuuksien
summa

Sähköliitäntä







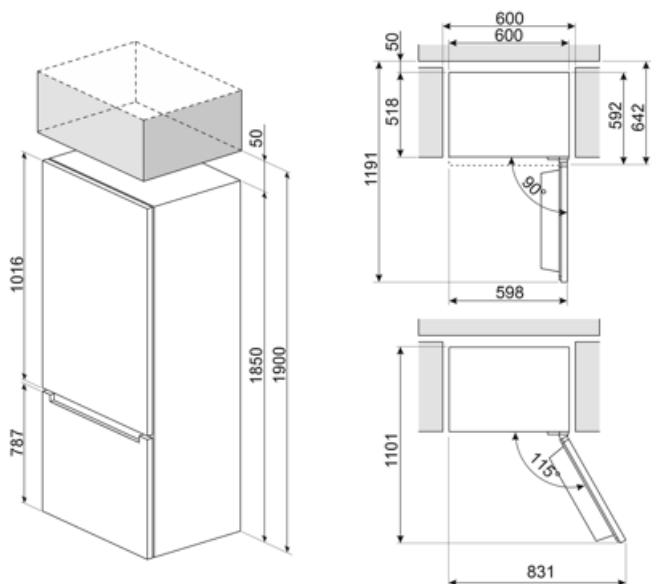

Sähköliitäntä	80 W	Taajuus (Hz)	50 Hz
Virta (A)	0.9 A	Johdon pituus	190 cm
Jännite (V)	220-240 V	Sähköpistokkeen tyyppi	(F;E) Schuko

Logistiikkatiedot

Leveys (mm)	600 mm	Korkeus jaloilla	1850 mm
Syvyys ilman kahvaa	592 mm		



Symbols glossary

- | | | | |
|--|--|---|--|
|  | Automaattinen sulatusjärjestelmä huolehtii sulatuksesta automaattisesti säännöllisin aikaväleihin, jolloin sulatuksesta ei tarvitse huolehtia. |  | LED-näyttö: näyttää valitut ohjelmat, toiminnot ja vaihtoehdot sekä ajan ennen jakson loppumista. |
|  | Säästötila: Analysoi jääkaapin toimintaa aktivoinnin aikana ja optimoi toimintajakson tehonkulutuksen vähentämiseksi. |  | Pikapakastus: Pikapakastustoiminto jäähdyttää osaston lämpötilaa, kun se aktivoidaan muutama tunti ennen käyttöä. |
|  | LED-sisävalo: energiatehokkaampi ja kestävä tapa valaista laitteen sisäosa. |  | Smegin siirtyminen älykkäämpiin ja ympäristöystävällisempiin malleihin on johtanut invertteriteknologian valitsemiseen, mikä karsii kulutusta merkittävästi. |
|  | Air plus: pitää ruoan tuoreena pidempään. |  | Energiatehokkuusluokka D |