

## RC18KDND



Produktgrupp	Kyl
Installation	Fristående
Kategori	Kombinerad
Referensbredd	Upp till 60 cm
Referenshöjd	160 – 200 cm
No frost	Ja
Typ av kyla	No Frost
Avfrostning	Automatisk
Typ av gångjärn	Standard
Gångjärnens position	Höger
Omhängningsbar dörr	Ja
EAN-kod	8017709368982



## Estetisk linje



Estetik	Universal	Sidopartiernas material	Stål
Färg	Look i mörkt rostfritt stål	Sidornas färg	Silver
Dörrens material	Rostfritt stål liknande	Logga	Utanpåliggande
Handtag	Inbyggd	Display	LED
Typ av handtag	Fast	Placering av display	Externt (på dörren)
Färg på logo	Krom		

## Inredning kylskåp



Number of compartments	2	Flaskylla	Ja
Compartment types	Low temperature compartment, Fruit and vegetable compartment	Typ av Grönsaksfack	Glas
Antal justerbara hyllplan	2	Antal ljuskällor	1
Antal frukt- och grönsakslådor	1	Svalzon	Ja
Hyllmaterial	Glas	Belysning kyl	Ja
Upphängning av grönsakslåda	Glidskenor	Typ av Belysning kyl	LED
Grönsaksfack	Ja		

## Kylskåpsdörr

Antal justerbara hyllplan	1	Antal hyllplan med flaskställ	1
---------------------------	---	-------------------------------	---

## Övrig inredning kylskåp



Fuktighetskontroll Tillbehör	Yes, manual Äggfack	MultiFlow	Ja
---------------------------------	------------------------	-----------	----

## Inredning frys

Antal lådor	3
-------------	---

## Övrig inredning frys

Tillbehör	1 isfack
-----------	----------

## Andra tekniska egenskaper



Display för funktioner	Snabbinfrysning, Eco
Indikeringslampa temperaturlarm	Ja
Larm vid öppen dörr	Ja
Temperaturlarm	Ja
Typ av temperaturkontroll	Elektronisk
Antal kompressorer	1
Typ av kylgas	R600a
Typ av kompressor	Inverter Technology
Mängd kylmedia (gr)	39 g
Skummedel	Cyklopentan

## Prestanda/Energimärkning – Reg. 2019



Årlig energianvändning (kWh/år)	194 kWh/a	Luftburet akutstiskt buller räknat i dB(A) re 1 pW	35 dB(A) re 1 pW
Energiklass	D	1 pW	
Utsläppsklass för luftburet akustiskt buller	B	Kapacitet vid strömavbrott	10 h
Totalvolym (dm <sup>3</sup> eller liter)	300 l	4 stjärnor – Fryskapacitet	10.0 kg/24h
Summan av frysfackets/frysfackens volymer	96 l	Klimatklass	SN, N, ST, T
		EI	80 %

Summan av  
lågtemperaturfackets/  
ens och kylfacket/-ens  
volymer

204 l

## Elektrisk anslutning







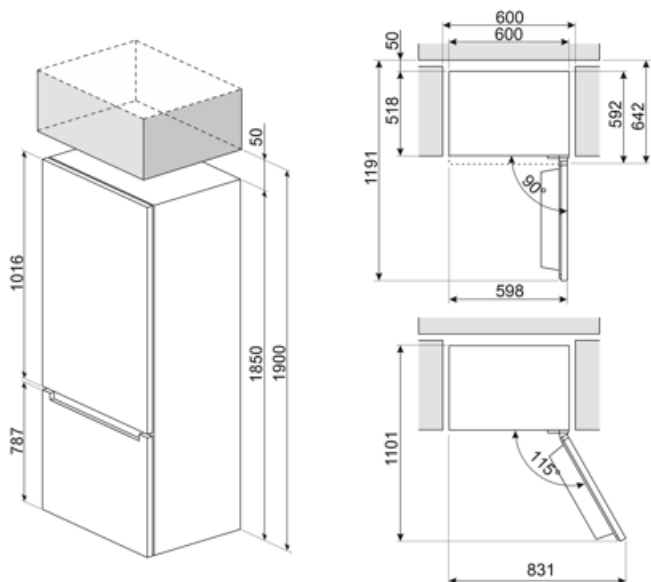

Anslutningseffekt	80 W	Frekvens	50 Hz
Ström	0.9 A	Sladdens längd	190 cm
Volt (V)	220-240 V	Typ av kontakt	(F;E) Eurokontakt

## Logistisk information

Bredd (mm)	600 mm	Höjd	1850 mm
Djup utan handtag	592 mm		



## Symbols glossary

	Den automatiska avfrostningen fungerar genom att avfrosta automatiskt med jämna mellanrum, vilket eliminerar behovet av att frosta av manuellt.		Energieffektivitetsklass D
	LCD-display: för att optimera prestanda och förenkla användningen av apparaten.		Ekonomiskt läge: Analyserar kylskåpets funktion under aktiveringen och optimerar driftcykeln för att minska strömförbrukningen.
	Snabbfrysning: Snabbfrysningfunktionen sänker temperaturen i facket när den aktiveras några timmar före användning.		Inre LED-belysning: ett mer energieffektivt och mer varaktigt sätt att lysa upp apparatens inre.
	Smegs utveckling mot intelligentare och mer miljövänliga modeller har lett till valet av Inverter-teknik som minskar förbrukningen betydligt.		Air plus: håller maten färsk längre.