

## RC18WDNE



Termékcsalád	Hűtő
Üzembe helyezés	Szabadon álló
Kategória	Alulfagyasztós hűtőszekrény
Referencia szélesség	60 cm-ig cm
Referencia magasság	160 – 200 cm
Total No Frost rendszer	Igen
Hűtés típusa	Total No Frost
Leolvasztás	Automatikus
Zsanér típusa	Standard
Zsanér pozíciója	Jobbra nyíló ajtó
Megfordítható ajtó	Igen
EAN kód	8017709343378



## Design



Design család	Universale	Oldalsó anyag	Acél
Szín	Fehér	Oldalsó szín	Fehér
Anyag	Acél hatás	Logo	3D
Fogantyú	Integrált	Kijelző	LED
Fogantyú típusa	Rögzített	Kijelző pozíció	Esterno (su porta)
Logó színe	Króm		

## Hűtőszekrény rekesz jellemzői



Number of compartments	2	Frissentartó fedél	Igen
Compartment types	Low temperature compartment, Fruit and vegetable compartment	Palacktartó polc	Igen
Állítható polcok száma	2	A frissentartó/zöldségfiókok fedelének típusa	Üveg
Gyümölcs- és zöldségfiókok száma	1	Alacsony hőmérsékletű tárolórész	Igen
Shelves material	Üveg	Belső világítás a hűtőben	Igen
A frissentartó/zöldségfiókok fedelének típusa	Kihúzható	Belső világítás típusa (hűtőszekrény)	LED

## Hűtőszekrény belső ajtó

Állítható ajtópolcok száma	2	Palacktartó polcok száma	1
----------------------------	---	--------------------------	---

## Hűtőszekrény egyéb jellemzői



Tartozékok	Tojástartó	MultiFlow	Igen
------------	------------	-----------	------

## Fagyasztórekesz jellemzői

Fiókok száma	3
--------------	---

## Fagyasztó egyéb jellemzői

Tartozékok	1 jégkészítő
------------	--------------

## Egyéb műszaki jellemzők



Funkciók megjelenítése	Gyorsfagyasztás, ECO
Ajtó riasztás	Igen
Hőmérséklet riasztás	Igen
A hőmérséklet-szabályozás típusa	Elektronikus
Kompresszorok száma	1
Hűtőközeg gáz típusa	R600a
Kompresszor típusa	Standard
Foam agent	Cyclopentane

## Teljesítmény / Energiacímke – 2019-es rendelet



Éves energiafogyasztás	242 kWh/a	Levegőben terjedő akusztikus zajkibocsátás	38 dB(A) re 1 pW
Energihatékonysági osztály	E	Hőmérséklet-emelkedés ideje	10 h
Levegőben terjedő akusztikus zajkibocsátási osztály	C	4 csillagos – Fagyasztási kapacitás	10,0 kg/24h
Teljes nettó úrtartalom	300 l	Klímaosztály	SN, N, ST, T
Fagyasztó úrtartalom	96 l	EEL	100 %
Hűtőtér úrtartalom	204 l		

## Elektromos csatlakozás

Elektromos csatlakozás névleges értéke	70 W	Frekvencia (Hz)	50 Hz
Áramerősség	10 A	Tápkábel hossza	200 cm
Feszültség (V)	220-240 V	Csatlakozódugó	(F;E) Schuko

## Logisztikai információk

Termék szélesség (mm) 600 mm  
Mélység fogantyú nélkül 592 mm

Magasság

1850 mm

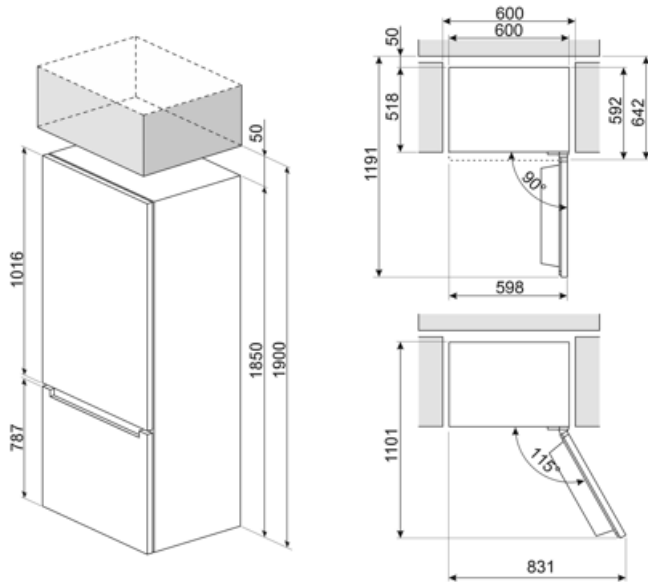

---

## Alternative products







---



RC18XDNE

Zsanér pozíciója: Jobbra nyíló ajtó  
Pet rozsdamentes acél megjelenés

## Symbols glossary

- |  |   |   |   |
|--|---|---|---|
|  | Az automatikus leolvastási rendszer rendszeres időközönként automatikus leolvastással működik, teljesen kiküszöbölve a leolvastás szükségességét.   |  | LED kijelző: a kiválasztott programok, funkciók és opciók, valamint a ciklus végéig eltelt idő megjelenítése.             |
|  | Gazdaságos mód: Elemzi a hűtőszekrény működését az aktiválás során, és optimalizálja a működési ciklust az energiafogyasztás csökkentése érdekében. |  | Gyorsfagyasztás: A gyorsfagyasztás funkciót a használat előtt néhány órával aktiválva lecsökkenti a rekesz hőmérsékletét. |
|  | LED belső világítás: energiahatékonyabb és tartósabb mód a készülék belsejének megvilágítására.   |  | Air plus: hosszabb ideig frissen tartja az ételt.   |
|  | E energiahatékonysági osztály   |   |   |