

RC18WNE



Termékcsalád	Hűtő
Üzembe helyezés	Szabadon álló
Kategória	Alulfagyasztós hűtőszekrény
Referencia szélesség	60 cm-ig cm
Referencia magasság	160 – 200 cm
Total No Frost rendszer	Igen
Hűtés típusa	Total No Frost
Leolvasztás	Automatikus
Zsanér típusa	Standard
Zsanér pozíciója	Jobbra nyíló ajtó
Megfordítható ajtó	Igen
EAN kód	8017709343361



Design



Design család	Universale	Oldalsó anyag	Acél
Szín	Fehér	Oldalsó szín	Ezüst
Anyag	Acél hatás	Logo	3D
Fogantyú	Integrált	Kijelző	LED
Fogantyú típusa	Rögzített	Kijelző pozíció	Belső elhelyezkedés (felül)
Logó színe	Króm		

Hűtőszekrény rekesz jellemzői



Állítható polcok száma	3	A	Üveg
Gyümölcs- és zöldségfiókok száma	1	frissentartó/zöldségfiókok fedelének típusa	
Shelves material	Üveg	Lámpák száma	1
A	Standard	Belső világítás a hűtőben	Igen
frissentartó/zöldségfiókok fedelének típusa		Belső világítás típusa (hűtőszekrény)	LED
Frissentartó fedél	Igen		

Hűtőszekrény belső ajtó

Állítható ajtópolcok száma	2	Palacktartó polcok száma	1
----------------------------	---	--------------------------	---

Hűtőszekrény egyéb jellemzői



Tartozékok	Palacktartó, Tojástartó	MultiFlow	Igen
------------	-------------------------	-----------	------

Fagyasztórekesz jellemzői

Fiókok száma	3
--------------	---

Fagyasztó egyéb jellemzői

Tartozékok	1 jégkészítő
------------	--------------

Egyéb műszaki jellemzők



Funkciók megjelenítése	Gyorsfagyasztás, ECO
Ajtó riasztás	Igen
Hőmérséklet riasztás	Igen
A hőmérséklet-szabályozás típusa	Elektronikus
Kompresszorok száma	1
Hűtőközeg gáz típusa	R600a
Kompresszor típusa	Standard
Hűtőközeg mennyisége (gramm)	39 g
Foam agent	Cyclopentane

Teljesítmény / Energiacímke – 2019-es rendelet



Éves energiafogyasztás	242 kWh/a	Levegőben terjedő akusztikus zajkibocsátás	38 dB(A) re 1 pW
Energihatékonysági osztály	E	Hőmérséklet-emelkedés ideje	10 h
Levegőben terjedő akusztikus zajkibocsátási osztály	C	4 csillagos – Fagyasztási kapacitás	10,0 kg/24h
Teljes nettó űrtartalom	300 l	Klímaosztály	SN, N, ST, T
Fagyasztó űrtartalom	96 l	EI	100 %
Hűtőtér űrtartalom	204 l		

Elektromos csatlakozás

Elektromos csatlakozás névleges értéke	200 W	Frekvencia (Hz)	50 Hz
Áramerősség	0,9 A	Tápkábel hossza	200 cm
		Csatlakozódugó	(F;E) Schuko

Feszültség (V)

220-240 V

Logisztikai információk

Termék szélesség (mm) 600 mm





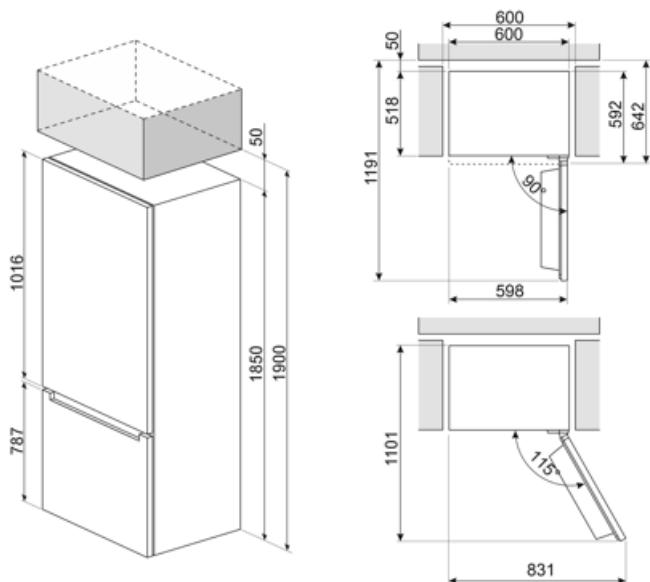

Magasság

1850 mm

Mélység fogantyú nélkül 592 mm



Symbols glossary

- | | | | |
|--|---|---|---|
|  | Az automatikus leolvastási rendszer rendszeres időközönként automatikus leolvastással működik, teljesen kiküszöbölve a leolvastás szükségességét. |  | LED kijelző: a kiválasztott programok, funkciók és opciók, valamint a ciklus végéig eltelt idő megjelenítése. |
|  | Gazdaságos mód: Elemzi a hűtőszekrény működését az aktiválás során, és optimalizálja a működési ciklust az energiafogyasztás csökkentése érdekében. |  | Gyorsfagyasztás: A gyorsfagyasztás funkciót a használat előtt néhány órával aktiválva lecsökkenti a rekesz hőmérsékletét. |
|  | LED belső világítás: energiahatékonyabb és tartósabb mód a készülék belsejének megvilágítására. |  | Air plus: hosszabb ideig frissen tartja az ételt. |
|  | E energiahatékonysági osztály | | |