

RC18WNE



Família	Frigorífico
Instalação	Livre instalação
Categoria	Combinado
Reference width	Until 60
Reference height	160 - 200
Tecnologia	Total No Frost
Descongelação	Automática
Tipo de dobradiças	Livre instalação
Dobradiças	À direita
Portas reversíveis	Sim
Código EAN	8017709343361



Design



Design	Universal	Material das laterais	Aço
Cor	Branco	Cor das laterais	Laterais em cinza
Material da porta	Inox	Logótipo	Logótipo aplicado
Puxador	Puxador integrado	Display	Display com LEDs
Tipo de puxador	Fixo	Posição display	Interno (no topo)
Cor do logótipo	Logótipo cromado		

Composição do interior do frigorífico



Número de prateleiras ajustáveis	3	Tipologia de prateleira sobre a gaveta dos legumes	Vidro
Gavetas para fruta e legumes	1	Nº de lâmpadas	1
Tipo de prateleiras ajustáveis	Ajustáveis em altura	Iluminação interna do frigorífico	Sim
Tipo das gavetas para legumes	Gaveta de legumes	Tipo de iluminação do frigorífico	LED
Prateleira da gaveta dos legumes	Sim		

Composição do interior da porta do frigorífico

Compartimentos da porta ajustáveis	2	Compartimentos da porta para garrafas	1
------------------------------------	---	---------------------------------------	---

Outras características do frigorífico



Acessórios do frigorífico	Suporte para garrafa, Suporte de ovos	MultiFlow	Sim
---------------------------	--	-----------	-----

Composição do interior do congelador

Gavetas	3
---------	---

Outras características do congelador

Acessórios do congelador	1 cuvette de gelo
--------------------------	-------------------

Outras características técnicas



Funções do display	Congelação rápida, Eco
Alarme de porta aberta	Sim
Alarme perda de temperatura	Sim
Tipo de controlo da temperatura	Eletrónico
Nº de compressores	1
Tipo de gás de refrigeração	R600a
Tipo de compressor	Compressor standard
Quantidade de refrigerante (gr.)	39 g
Espuma expansiva de isolamento	Ciclopentano

Performance / Etiqueta energética



Consumo anual de energia	242 kWh/a	Emissão de ruído aéreo	38 dB(A) re 1 pW
Classe energética	E	Autonomia de conservação sem energia elétrica	10 h
Classe de emissão de ruído aéreo	C	Capacidade de congelação (4 estrelas)	10.0 Kg/24h
Volume net total	300 l	Classe climática	SN, N, ST, T
Volume líquido do congelador	96 l	EEl	100 %
Volume líquido do frigorífico	204 l		

Ligação elétrica





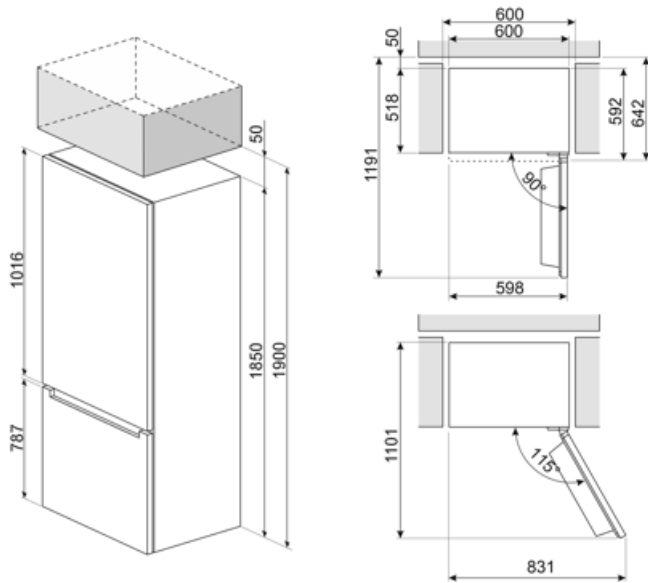

Ficha elétrica	(F;E) Schuko	Tensão (Volts)	220-240 V
----------------	--------------	----------------	-----------

Potência nominal 200 W
Corrente (Amperes) 0,9 A

Frequência (Hz) 50 Hz
Comprimento do cabo de alimentação 200 cm



Symbols glossary

-  Descongelação: sistema de descongelamento automático em intervalos regulares, eliminando a necessidade de descongelar completamente.
-  Display LED: Para visualizar os programas, funções e opções selecionadas e o tempo para o fim do programa.
-  Congelação rápida: permite congelar rapidamente grandes quantidades de alimentos frescos, devido a reduzir rapidamente a temperatura do congelador. Deverá ser ativada algumas horas antes da sua utilização.
-  MultiFlow: ventilação através de aberturas na parede traseira do frigorífico em diferentes níveis de altura fazem com que a temperatura seja distribuída de forma harmoniosa em todo o interior, prolongando a conservação dos alimentos.
-  Classe de eficiência energética do produto declarada na etiqueta energética e na ficha do produto e em conformidade com os regulamentos UE.
-  Modo económico: analisa o funcionamento do frigorífico durante a ativação e otimiza o ciclo operacional para reduzir o consumo de energia.
-  Iluminação por LED no interior, criando uma luz com uma distribuição perfeita. O LED consome menos energia, aquece muito menos e tem uma vida mais longa do que as lâmpadas tradicionais.