

RC18XDNC



| | |
|-------------------------|-----------------------------|
| Termékcsalád | Hűtő |
| Üzembe helyezés | Szabadon álló |
| Kategória | Alulfagyasztós hűtőszekrény |
| Referencia szélesség | 60 cm-ig cm |
| Referencia magasság | 160 – 200 cm |
| Total No Frost rendszer | Igen |
| Hűtés típusa | Total No Frost |
| Leolvasztás | Automatikus |
| Zsanér típusa | Standard |
| Zsanér pozíciója | Jobbra nyíló ajtó |
| Megfordítható ajtó | Igen |
| EAN kód | 8017709343248 |



Design



| | | | |
|-----------------|----------------------------------|-----------------|--------------------|
| Design család | Universale | Oldalsó anyag | Acél |
| Szín | Pet rozsdamentes acél megjelenés | Oldalsó szín | Ezüst |
| Anyag | Acél hatás | Logo | 3D |
| Fogantyú | Integrált | Kijelző | LED |
| Fogantyú típusa | Rögzített | Kijelző pozíció | Esterno (su porta) |
| Logó színe | Króm | | |

Hűtőszekrény rekesz jellemzői



| | | | |
|---|--|---|------|
| Number of compartments | 2 | Palacktartó polc | Igen |
| Compartment types | Low temperature compartment, Fruit and vegetable compartment | A frissentartó/zöldségfiókok fedelének típusa | Üveg |
| Állítható polcok száma | 2 | Lámpák száma | 1 |
| Gyümölcs- és zöldségfiókok száma | 1 | Alacsony hőmérsékletű tárolórész | Igen |
| Shelves material | Üveg | Belső világítás a hűtőben | Igen |
| A frissentartó/zöldségfiókok fedelének típusa | Kihúzható | Belső világítás típusa (hűtőszekrény) | LED |
| Frissentartó fedél | Igen | | |

Hűtőszekrény belső ajtó

| | | | |
|----------------------------|---|--------------------------|---|
| Állítható ajtópolcok száma | 2 | Palacktartó polcok száma | 1 |
|----------------------------|---|--------------------------|---|

Hűtőszekrény egyéb jellemzői



| | | | |
|--------------------------|-------------|-----------|------|
| Páratartalom-szabályozás | Yes, manual | MultiFlow | Igen |
| Tartozékok | Tojástartó | | |

Fagyasztórekesz jellemzői

| | |
|--------------|---|
| Fiókok száma | 3 |
|--------------|---|

Fagyasztó egyéb jellemzői

| | |
|------------|--------------|
| Tartozékok | 1 jégkészítő |
|------------|--------------|

Egyéb műszaki jellemzők



| | |
|----------------------------------|----------------------|
| Funkciók megjelenítése | Gyorsfagyasztás, ECO |
| Ajtó riasztás | Igen |
| Hőmérséklet riasztás | Igen |
| A hőmérséklet-szabályozás típusa | Elektronikus |
| Kompresszorok száma | 1 |
| Hűtőközeg gáz típusa | R600a |
| Kompresszor típusa | Inverteres |
| Foam agent | Cyclopentane |

Teljesítmény / Energiacímke – 2019-es rendelet



| | | | |
|---|-----------|--|------------------|
| Éves energiafogyasztás | 155 kWh/a | Levegőben terjedő akusztikus zajkibocsátás | 35 dB(A) re 1 pW |
| Energihatékonysági osztály | C | Hőmérséklet-emelkedés ideje | 10 h |
| Levegőben terjedő akusztikus zajkibocsátási osztály | B | 4 csillagos – Fagyasztási kapacitás | 11,0 kg/24h |
| Teljes nettó űrtartalom | 300 l | Klímaosztály | SN, N, ST, T |
| Fagyasztó űrtartalom | 96 l | EEl | 64 % |
| Hűtőtér űrtartalom | 204 l | | |

Elektromos csatlakozás

| | |
|-----------------|-------|
| Frekvencia (Hz) | 50 Hz |
|-----------------|-------|

Elektromos csatlakozás névleges értéke 200 W
Áramerősség 0,9 A
Feszültség (V) 220-240 V

Tápkábel hossza 200 cm
Csatlakozódugó (F;E) Schuko







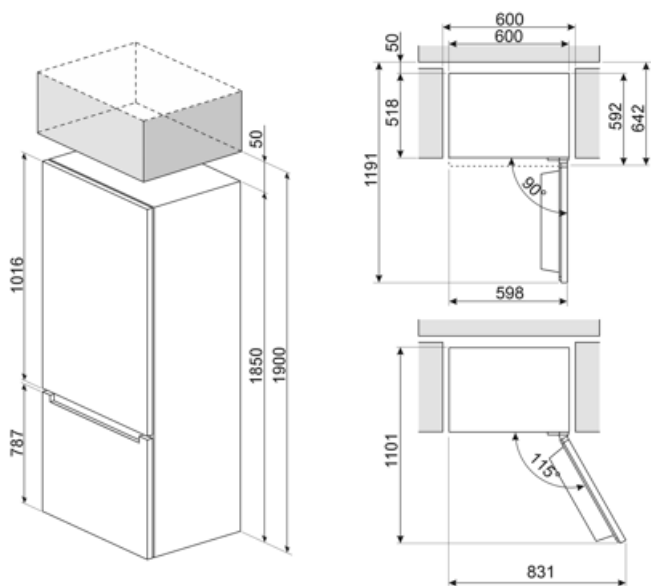

Logisztikai információk

Termék szélesség (mm) 600 mm
Mélység fogantyú nélkül 592 mm

Magasság 1850 mm



Symbols glossary

- | | | | |
|--|--|---|---|
|  | Az automatikus leolvasztási rendszer rendszeres időközönként automatikus leolvasztással működik, teljesen kiküszöbölve a leolvasztás szükségességét. |  | C energiahatékonysági osztály |
|  | LED kijelző: a kiválasztott programok, funkciók és opciók, valamint a ciklus végéig eltelt idő megjelenítése. |  | Gazdaságos mód: Elemzi a hűtőszekrény működését az aktiválás során, és optimalizálja a működési ciklust az energiafogyasztás csökkentése érdekében. |
|  | Gyorsfagyasztás: A gyorsfagyasztás funkciót a használat előtt néhány órával aktiválva lecsökkenti a rekesz hőmérsékletét. |  | LED belső világítás: energiahatékonyabb és tartósabb mód a készülék belsejének megvilágítására. |
|  | A Smeg intelligensebb és környezetbarátabb modellek felé történő elmozdulása az inverteres technológia választásához vezetett, ami jelentősen csökkenti a fogyasztást. |  | Air plus: hosszabb ideig frissen tartja az ételt. |