

RC18XDND



Produktfamilie	Køleskab
Installation	Fritstående
Kategori	Bundmontering
Referencebredde	Indtil 60 cm
Referencehøjde	160 - 200 cm
Nej - frostsysteem	Ja
Køletype	No Frost
Optøning	Automatisk
Hængseltype	Standard
Hængselposition	Højre
Vendbar låge	Ja
EAN-kode	8017709343231



Æstetik



Æstetik	Universal	Sidemateriale	Stål
Farve	Inox Look	Sidefarve	Sølv
Materiale	Ståleffekt	Logo	Benyttet
Håndtag	Integreret	Display	Led
Håndtagstype	Fast	Display position	Ekstern (på lågen)
Logofarve	Krom		

Køleskabsafdeling egenskaber



Number of compartments	2	Flaskehylde	Ja
Compartment types	Low temperature compartment, Fruit and vegetable compartment	Type af låg til grøntsagsskuffe	Glas
Antal justerbare hylder	2	Antal lamper	1
Antal frugt- og grøntsagsskuffer	1	Lav temperatur, rum	Ja
Shelves material	Glas	Kølesk. indvendig belysning	Ja
Type af låg til grøntsagsskuffer	På glideskinner	Indvendig belysningstype (køleskab)	LED
Grøntsagsrum	Ja		

Køleskab indvendig låge

Antal justerbare balkoner	1	Antal flaskebalkoner	1
---------------------------	---	----------------------	---

Andre køleskabsfunktioner



Fugtighedsstyring Tilbehør	Yes, manual Æggebakke	MultiFlow	Ja
-------------------------------	--------------------------	-----------	----

Fryseafdeling egenskaber

Antal skuffer	3
---------------	---

Andre fryserfunktioner

Tilbehør	1 isboks
----------	----------

Andre tekniske egenskaber



Funktioner, skærm	Lynfrysning, ØKO
Låge åben alarm	Ja
Temperaturalarm	Ja
Temperaturstyringstype	Elektronisk
Antal kompressorer	1
Kølemiddelgas, type	R600a
Type af kompressor	Kompressor med variabel hastighed
Ventileringsmiddel	Cyklopentan

Ydeevne / Energimærke - Reg. 2019



Årligt strømforbrug	194 kWh/a	Lydniveau	35 dB(A) re 1 pW
Energieffektivitetsklasse	D	Optøningstid	10 h
Luftbåren akustisk støjemissionsklasse	B	4 stjernet - Frysekapacitet	10,0 kg/24h
Samlet nettovolumen	300 l	Klimaklasse	SN, N, ST, T
Summen af mængderne af de frosne rum	96 l	EEl	80 %
Summen af mængderne i kølerummet (ne) og det (de) frosne rum	204 l		

Elektrisk tilslutning







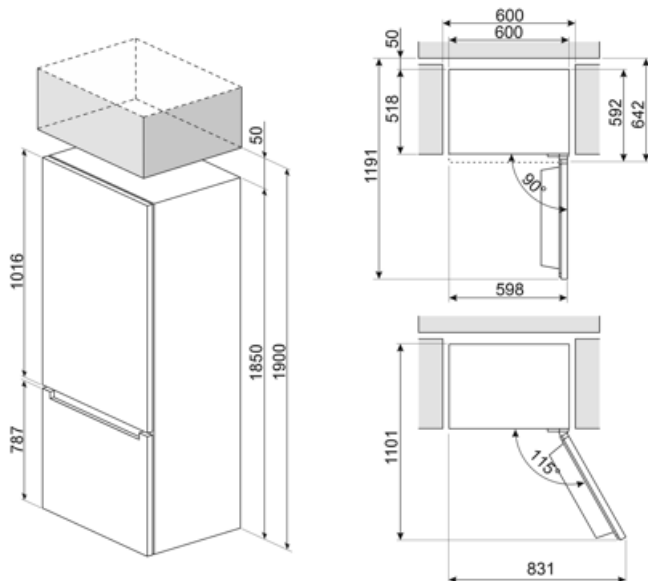

Elektrisk klassificering	200 W	Frekvens (Hz)	50 Hz
Nuværende Spænding (V)	0,9 A 220-240 V	Kabellængde Stik	200 cm (F;E) Schuko

Logistiske oplysninger

Bredde	600 mm	Højde med fødder	1850 mm
Dybde uden håndtag	592 mm		



Symbols glossary

- | | | | |
|--|---|---|---|
|  | Det automatiske afrimningssystem fungerer ved automatisk afrimning med regelmæssige intervaller, hvilket eliminerer behovet for afrimning helt. |  | LED-display: for at vise programmer, valgte funktioner og valgmuligheder og tid til slutningen af cyklusen. |
|  | Økonomitilstand: Analyserer køleskabsfunktion under aktivering og optimerer driftscyklusen for at reducere strømforbruget. |  | Hurtigfrysning: Funktionen hurtigfrysning sænker temperaturen i rummet, når det aktiveres et par timer før brug. |
|  | LED indvendig belysning: er en mere energieffektiv og langvarig måde at belyse apparatets indre på. |  | Smegs udvikling mod mere intelligente og miljøvenlige modeller har ført til valget af Inverter-teknologi, hvilket reducerer forbruget betydeligt. |
|  | Air plus: holder mad friskere i længere tid. |  | Energieffektivitetsklasse D |