

## RC18XDND



Tuoteryhmä	Jääkaappi
Asennus	Vapaasti seisova
Ryhmä	Alleasennettava
Viiteleveys	Enintään 60 cm
Viitekorkeus	160 – 200 cm
NO-FROST-järjestelmä	Kyllä
Jäähdytystyyppi	No Frost
Sulatus	Automaattinen
Saranatyyppi	Tavallinen
Saranoiden sijainti	Oikealla
Luukun käteisyys voidaan vaihtaa	Kyllä
EAN-koodi	8017709343231



## Estetiikka



Estetiikka	Universaali	Kylkien materiaali	Teräs
Väri	Inox Look	Kylkien väri	Hopea
Materiaali	Teräs-efekti	Logo	Lisätty
Kahva	Integroitu	Näyttö	LED
Kahvan tyyppi	Asennettu	Näytön osio	Ulkona (ovessa)
Logon väri	Kromi		

## Jääkaapin ominaisuudet



Number of compartments	2	Pullohylly	Kyllä
Compartment types	Low temperature compartment, Fruit and vegetable compartment	Vihanneslokero kannen tyyppi	Lasi
Säädettävien hyllyjen materiaali	2	Lamppujen lukumäärä	1
Hedelmä- ja vihanneslaatikoiden määrä	1	Osion alalämpö	Kyllä
Shelves material	Lasi	Jääkaapin sisävalo	Kyllä
Vihanneslaatikon kannen tyyppi	Liukukiskoilla	Jääkaapin sisävalon tyyppi	LEDit
Kannellinen vihanneslokero	Kyllä		

## Jääkaapin sisäovi

Säädettävien ovihyllyjen määrä	1	Pullohyllyjen määrä	1
--------------------------------	---	---------------------	---

## Jääkaapin muut ominaisuudet



Kosteuden säätö	Yes, manual	MultiFlow	Kyllä
Lisävarusteet	Munakenno		

## Pakastimen ominaisuudet

Laatikoiden määrä	3
-------------------	---

## Pakastimen muut ominaisuudet

Lisävarusteet	1 jääpalamuotti
---------------	-----------------

## Muut tekniset ominaisuudet



Näytön toiminnot	Pikapakastus, Eco
Ovi auki-hälytys	Kyllä
Lämpötilan hälytin	Kyllä
Lämpötilansäätöjen määrä	Elektroninen
Kompressorien määrä	1
Jäähdytysaineen tyyppi	R600a
Kompressorin tyyppi	Vaihtelevan nopeuden kompressori
Vaahdon tyyppi	Syklopentaani

## Suorituskyky / energiamerkintä - as. 2019



Vuotuinen energiankulutus	194 kWh/a	Äänitaso	35 dB(A) re 1 pW
Energialuokka	D	Kohotus aika	10 h
Äänitason luokka	B	4 tähteä - pakastuskapasiteetti	10,0 kg/24h
Kokonaisnettotilavuus	300 l	Ilmastoluokitus	SN, N, ST, T
Pakastetilojen tilavuuden summa	96 l	EEl	80 %
Kylmäsäilytystilojen ja pakastamattomien tilojen tilavuuksien summa	204 l		

## Sähköliitântä







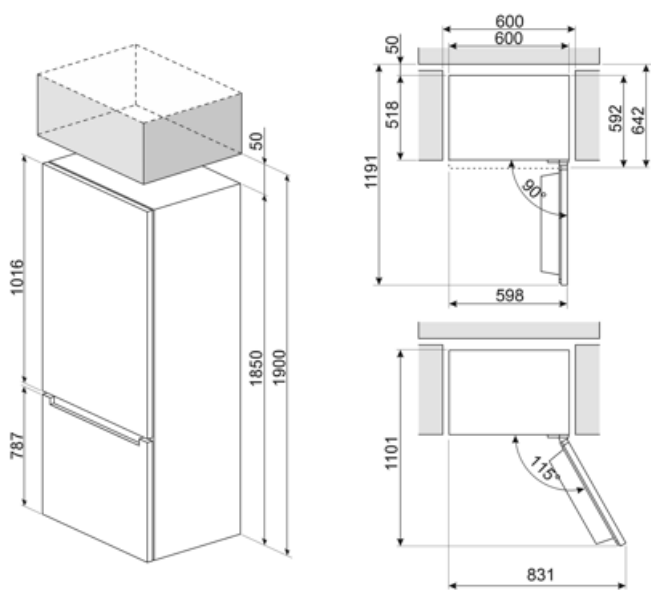

Sähköliitântä	200 W	Taajuus (Hz)	50 Hz
Virta (A)	0,9 A	Johdon pituus	200 cm
Jännite (V)	220-240 V	Sähköpistokkeen tyyppi	(F;E) Schuko

## Logistiikkatiedot

Leveys (mm)	600 mm	Korkeus jaloilla	1850 mm
Syvyys ilman kahvaa	592 mm		



## Symbols glossary

- |  |  |   |  |
|--|--|---|--|
|  | Automaattinen sulatusjärjestelmä huolehtii sulatuksesta automaattisesti säännöllisin aikaväleihin, jolloin sulatuksesta ei tarvitse huolehtia. |  | LED-näyttö: näyttää valitut ohjelmat, toiminnot ja vaihtoehdot sekä ajan ennen jakson loppumista.  |
|  | Säästötila: Analysoi jääkaapin toimintaa aktivoinnin aikana ja optimoi toimintajakson tehonkulutuksen vähentämiseksi.                          |  | Pikapakastus: Pikapakastustoiminto jäähdyttää osaston lämpötilaa, kun se aktivoidaan muutama tunti ennen käyttöä.  |
|  | LED-sisävalo: energiatehokkaampi ja kestävä tapa valaista laitteen sisäosa.  |  | Smegin siirtyminen älykkäämpiin ja ympäristöystävällisempiin malleihin on johtanut invertteriteknologian valitsemiseen, mikä karsii kulutusta merkittävästi. |
|  | Air plus: pitää ruoan tuoreena pidempään.  |  | Energiatehokkuusluokka D   |