

RC18XDND



Produktgruppe	Kjøleskap
Installasjon	Frittstående
Kategori	Undermontert
Referansebredde	Opptil 60 cm
Referansehøyde	160 - 200 cm
No-Frost-system	Ja
Type kjøling	Ingen frost
Tine	Automatisk
Type hengsel	Standard
Hengselposisjon	Høyre
Vendbar dør	Ja
EAN-kode	8017709343231



Estetisk linje



Estetikk	Universal	Materiale side	Stål
Farge	Inox Look	Farge på side	Sølv
Materiale	Rustfrittliggende utseende	Logo	Anvendt
Håndtak	Integrert	Display	LED
Håndtak type	Fast	Displayposisjon	Ekstern (på dør)
Logo farge	Krom		

Avdelinger i kjøleskap



Number of compartments	2	Flaskehylle	Ja
Compartment types	Low temperature compartment, Fruit and vegetable compartment	Type grønnsaksskuff	Glass
Antall justerbare hyller	2	Antall lamper	1
Antall frukt- og grønnsaksskuffer	1	Lavtemperatursyklus	Ja
Hyller materiale	Glass	Belysning i kjøleskap	Ja
Type skarpere / grønnsaksskuffer dekke	På glidende skinner	Type belysning i kjøleskap	LED
Grønnsaksskuff	Ja		

Innerdør i kjøleskap

Antall justerbare dørhyller	1	Antall flaskehyller	1
-----------------------------	---	---------------------	---

Andre kjøleskapegenskaper



Fuktighetskontroll Tilbehør	Yes, manual Eggbrett	MultiFlow	Ja
--------------------------------	-------------------------	-----------	----

Egenskaper fryseravdeling

Antall skuffer	3
----------------	---

Andre fryseregenskaper

Tilbehør	1 isboks
----------	----------

Andre tekniske egenskaper



Displayfunksjoner	Hurtigfrysing, Eco
Dør åpen alarm	Ja
Temperatur alarm	Ja
Type temperaturkontroll	Elektronisk
Antall kompressorer	1
Type kjølegass	R600a
Type kompressor	Variabel fartskompressor
Skummiddel	Syklopentan

Ytelse / Energimerking - Reg. 2019

			
Årlig energiforbruk	194 kWh/a	Støynivå	35 dB(A) re 1 pW
Energi effektivitetsklasse	D	Tine tid	10 h
Luftbåren akustisk støyemisjonsklasse	B	Firestjerners frysekapasitet	10.0 kg/24h
Totalt nettovolum	300 l	Klimaklasse	SN, N, ST, T
Sum av volum i frossenkammer(e)	96 l	EEl	80 %
Sum av volum i kjølekammer(e) og frostfrikammer(e)	204 l		

Elektrisk tilkobling







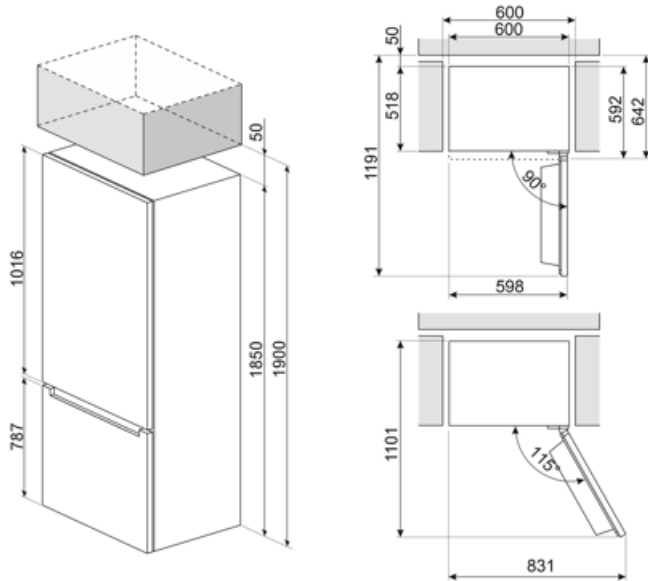

Elektrisk tilkoblingseffekt	200 W	Frekvens (Hz)	50 Hz
Strøm (A)	0.9 A	Lengde på ledning	200 cm
Spenning (V)	220-240 V	Støpseltype	(F;E) Schuko

Logistisk informasjon

Bredde (mm)	600 mm	Høyde med fot	1850 mm
Dybde uten håndtak	592 mm		



Symbols glossary

	Det automatisk tinesystemet brukes som automatisk tining ved faste intervaller, noe som eliminerer behovet for opptining i en periode.		Energieffektivitetsklasse D
	LED-display: For å vise programmer, funksjoner og valg som er blitt gjort, samt tid som gjenstår før endt syklus.		Økonomisk modus: Analyserer kjølerfunksjon under aktivering og optimerer driftsyklusen slik at effektforbruket reduseres.
	Hurtigfrys: Hurtigfrysfunksjon bringer temperaturen i rommet ned hvis den aktiveres noen timer før bruk.		Innvendige LED-lamper: Er mer energi- og tidseffektive til belysning av apparatets innside.
	Utviklingen til Smeg mot mer intelligente og økovennlige modeller, har gjort at vi har valgt inverter-teknologi, noe som reduserer energiforbruket betraktelig.		Air plus: Holder maten fersk lenger.