

RC18XDNE



Familia	Frigorífico
Instalación	Libre instalación
Categoría	Combinado
Ancho de referencia	Hasta 60 cm
Altura de referencia	160 - 200 cm
Sistema Total No - Frost	Sí
Sistema de refrigeración	Total No Frost
Descongelación	Automático
Tipo de bisagra	Estándar
Posición bisagra	Derecha
Puerta reversible	Sí
Código EAN	8017709343224



Estética



Estética	Universal	Material de los laterales	Acero
Color	Efecto Inox	Color laterales	Plata
Material de la puerta	Efecto inox	Logo	Insertado
Tirador	Integrada	Pantalla	LED
Tipo de tirador	Fija	Posición display	Externo
Color logo	Cromo		

Instalación compartimento frigorífico



Number of compartments	2	Estante portabotellas	Sí
Compartment types	Low temperature compartment, Fruit and vegetable compartment	Tipología estante cubre cajón de verduras	Vidrio
Número estantes regulables	2	Nº de Luces	1
Número de cajones fruta y verdura	1	Compartimento baja temperatura	Sí
Shelves material	Vidrio	Iluminación interna frigorífico	Sí
Tipo de cajón	Railes deslizables	Tipo de iluminación interior frigorífico	LED
Estante cubre cajón para la verdura	Sí		

Contrapuerta compartimento frigorífico

Número compartimentos de puerta regulables 2

Número de compartimento portabotellas

1

Otros equipos frigorífico



Accesorios

Huevera

Multiflow

Sí

Instalación compartimento congelador

Número de cajones 3

Otros equipos congelador

Accesorios

1 cubitera

Otras características técnicas



Funciones pantalla

Congelación rápida, Eco

Alarma apertura puerta

Sí

Temperatura Alarma

Sí

Tipo de control de la temperatura

Electrónico

Número de compresores

1

Tipo de gas refrigerante

R600a

Tipo de compresor

Estándar

Agente espumante

Ciclopentano

Rendimiento / Etiqueta energética - Reg. 2019



Consumo anual de energía 242 kWh/a

Rumorosidad 38 dB(A) re 1 pW
Autonomía de conservación sin energía eléctrica 10 h

Clase de eficiencia energética del modelo E

4 estrellas - Capacidad congelación

Airborne acoustical noise emission class C

10,0 kg/24h

Volumen neto total 300 l

Clase climática SN, N, ST, T

Volumen total del compartimento congelador 96 l

EEI 100 %

Volumen total compartimento frigorífico 204 l

Conexión eléctrica

Datos nominales de conexión eléctrica	70 W	Frecuencia (Hz)	50 Hz
Corriente	10 A	Longitud del cable de alimentación	200 cm
Tensión	220-240 V	Enchufe	Schuko (F;E)

Datos logísticos

Ancho del producto (mm)	600 mm	Altura con patas	1850 mm
Profundidad sin tirador	592 mm		

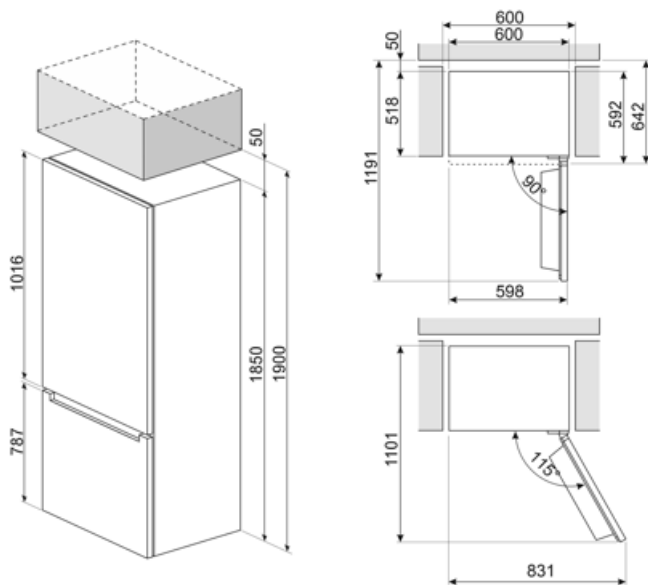







Productos alternativos



RC18WDNE

Posición bisagra: Derecha
Blanco

Symbols glossary

- | | | | |
|--|---|---|---|
|  | Descongelación automática: todos los modelos de refrigerador están equipados con descongelación automática en el compartimiento del refrigerador. |  | Clase eficiencia energética E |
|  | Pantalla LED: para optimizar el rendimiento y simplificar el uso del aparato tanto como sea posible, algunas lavadoras y refrigeradores están equipados con una pantalla LED que le permite ver el estado operativo del producto. |  | Función económica: la función económica analiza el uso del refrigerador durante el período de activación y optimiza los ciclos de trabajo para mantener la electricidad al mínimo |
|  | Congelación rápida: la función de congelación rápida permite que grandes cantidades de alimentos frescos se congelen muy rápidamente. Al activarlo unas horas antes, el congelador baja la temperatura y después de unas horas restablece automáticamente el funcionamiento normal. |  | Iluminación LED interna: la iluminación LED interna garantiza el ahorro de energía y al mismo tiempo ofrece una luz de atmósfera. |
|  | Sistema de enfriamiento Multiflow: el sistema de ventilación Multiflow permite difundir de manera constante y uniforme el aire dentro del refrigerador. | | |