

## RC19XDNMD



Termékcsalád	Hűtő
Üzembe helyezés	Szabadon álló
Kategória	Alulfagyasztós hűtőszekrény
Referencia szélesség	60 cm-ig cm
Referencia magasság	160 – 200 cm
Total No Frost rendszer	Igen
Hűtés típusa	Total No Frost
Leolvasztás	Automatikus
Zsanér típusa	Standard
Zsanér pozíciója	Jobbra nyíló ajtó
Megfordítható ajtó	Igen
EAN kód	8017709343385



## Design



Design család	Universale	Oldalsó szín	Ezüst
Szín	Pet rozsdamentes acél megjelenés	Logo	3D
Anyag	Acél hatás	Ajtó polcok profilszíne	Ezüst
Fogantyú	Integrált	Fiókok profilszíne	Ezüst
Fogantyú típusa	Rögzített	Az üvegpolec profiljának színe	Króm
Logó színe	Króm	Kijelző	LED
Oldalsó anyag	Acél	Kijelző pozíció	Esterno (su porta)

## Hűtőszekrény rekesz jellemzői



Állítható polcok száma	2	Palacktartó polc	Igen
Gyümölcs- és zöldségfiókok száma	1	A frissentartó/zöldségfiókok fedelének típusa	Üveg
Shelves material	Üveg	Life Plus zóna - 0 °C	Igen
A	Kihúzható	Belső világítás a hűtőben	Igen
frissentartó/zöldségfiókok fedelének típusa		Belső világítás típusa (hűtőszekrény)	LED
Frissentartó fedél	Igen		

## Hűtőszekrény belső ajtó

Állítható ajtópolcok száma	2	Palacktartó polcok száma	1
----------------------------	---	--------------------------	---

## Hűtőszekrény egyéb jellemzői



Tartozékok  
MultiFlow

Tojástartó  
Igen

Ionizáló

Igen

## Fagyasztórekesz jellemzői

Fiókok száma

3

## Fagyasztó egyéb jellemzői

Tartozékok

1 jégkészítő

## Egyéb műszaki jellemzők



Funkciók megjelenítése

Ajtó riasztás

Hőmérséklet riasztás

A hőmérséklet-szabályozás típusa

Kompresszorok száma

Hűtőközeg gáz típusa

Kompresszor típusa

Foam agent

Gyorsfagyasztás

Igen

Igen

Elektronikus

1

R600a

Inverteres

Cyclopentane

## Teljesítmény / Energiacímke – 2019-es rendelet



Éves energiafogyasztás 207 kWh/a

Energihatékonysági osztály D

Levegőben terjedő akusztikus zajkibocsátási osztály C

Teljes nettó űrtartalom 326 l

Fagyasztó űrtartalom 106 l

Hűtőtér űrtartalom 220 l

Levegőben terjedő akusztikus zajkibocsátás 37 dB(A) re 1 pW

Hőmérséklet-emelkedés ideje 9 h

4 csillagos – Fagyasztási kapacitás 11,0 kg/24h

Klímaosztály SN, N, ST, T  
EEI 80 %

## Elektromos csatlakozás

Elektromos csatlakozás névleges értéke 200 W

Áramerősség 0,9 A

Frekvencia (Hz) 50 Hz

Tápkábel hossza 200 cm

Csatlakozódugó (F;E) Schuko

Feszültség (V)

220-240 V







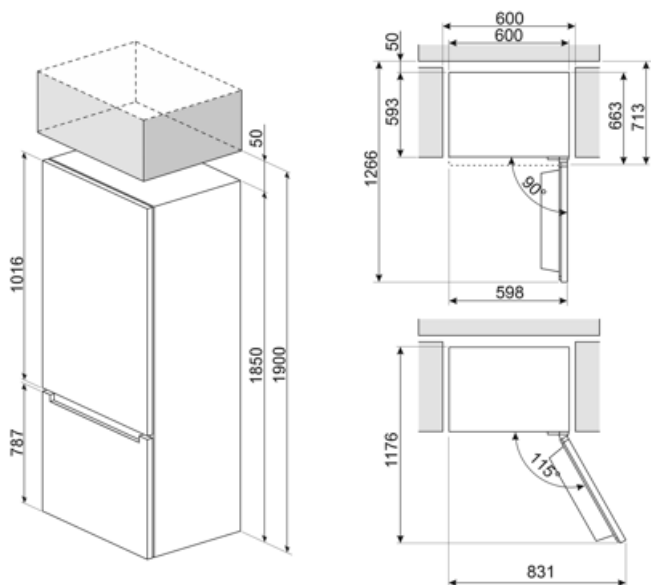

## Logisztikai információk

Termék szélesség (mm) 600 mm  
Mélység fogantyú nélkül 663 mm

Magasság 1850 mm  
Termékszélesség nyitott ajtóval 644 mm



## Symbols glossary

-  A Smeg Active Ion rendszer javítja a hűtőtéren belüli levegő minőségét. A hűtőszekrény belsejében felszabaduló negatív töltésű ionok előállításának köszönhetően az Active Ion rendszer semlegesíti a kellemetlen port.
-  LED kijelző: a kiválasztott programok, funkciók és opciók, valamint a ciklus végéig eltelt idő megjelenítése.
-  LED belső világítás: energiahatékonyabb és tartósabb mód a készülék belsejének megvilágítására.
-  A Smeg intelligensebb és környezetbarátabb modellek felé történő elmozdulása az inverteres technológia választásához vezetett, ami jelentősen csökkenti a fogyasztást.
-  Multiflow hűtőrendszer: a Multiflow szellőzőrendszer lehetővé teszi a hűtő levegő egyenletes eloszlását a hűtőszekrény belsejében. A rozsdamentes acél panel prémium megjelenést biztosít a készüléknek.
-  Az automatikus leolvasztási rendszer rendszeres időközönként automatikus leolvasztással működik, teljesen kiküszöbölve a leolvasztás szükségességét.
-  Gyorsfagyasztás: A gyorsfagyasztás funkciót a használat előtt néhány órával aktiválva lecsökkenti a rekesz hőmérsékletét.
-  Life Plus 0 °C: A Lifeplus rekeszekben a hőmérséklet 0°C, ami hosszabb ideig őrzi meg a friss húst és halat.
-  D energiahatékonysági osztály