

RC20XDND



Famiglia	Frigorifero
Installazione	Libera installazione
Categoria	Combinato
Larghezza di riferimento	Fino a 60
Altezza di riferimento	160 - 200
Tipo di raffreddamento	No Frost Totale
Sbrinamento	Automatico
Tipo di cerniera	Standard
Posizione cerniera	Destra
Porta reversibile	Sì
Codice EAN	8017709343286



Estetica



Estetica	Universale	Materiale fianchi	Lamiera
Colore	Inox-look	Colore fianchi	Silver
Materiale Porta	Effetto inox	Logo	Applicato
Maniglia	Integrata	Tipologia di Display	LED
Tipo Maniglia	Fissa	Posizione display	Esterno (su porta)
Colore logo	Cromo		

Allestimento Comparto Frigorifero



Numero ripiani regolabili	3	Tipologia ripiano copri - verduriera	Cristallo
Numero cassette frutta e verdura	1	N° di luci comparto frigorifero	1
Tipologia ripiani regolabili	Cristallo	Vano a bassa temperatura	Sì
Tipologia verduriera	Su guide scorrevoli	Illuminazione interna frigo	Sì
Ripiano copri - verduriera	Sì	Tipo illuminazione interna frigo	Led
Ripiano porta - bottiglie	Sì		

Controporta comparto Frigorifero

Numero balconcini regolabili	3	Numero mensole porta-bottiglie	1
-------------------------------------	---	---------------------------------------	---

Altre dotazioni Frigorifero



Accessori frigorifero	Pettine fermabottiglie, Porta-uova	MultiFlow	Sì
-----------------------	---------------------------------------	------------------	----

Allestimento comparto Congelatore

Numero cassette	3
-----------------	---

Altre dotazioni Congelatore

Accessories	1 contenitore ghiaccio
-------------	------------------------

Altre caratteristiche tecniche



Funzioni display	Congelamento rapido, Eco
Allarme porta aperta	Sì
Allarme temperatura	Sì
Tipo di controllo della temperatura	Elettronico
Numero di compressori	1
Tipo di gas refrigerante	R600a
Tipo di compressore	Inverter
Agente schiumogeno	Ciclopentano

Prestazioni / Etichetta Energetica - Reg. 2019







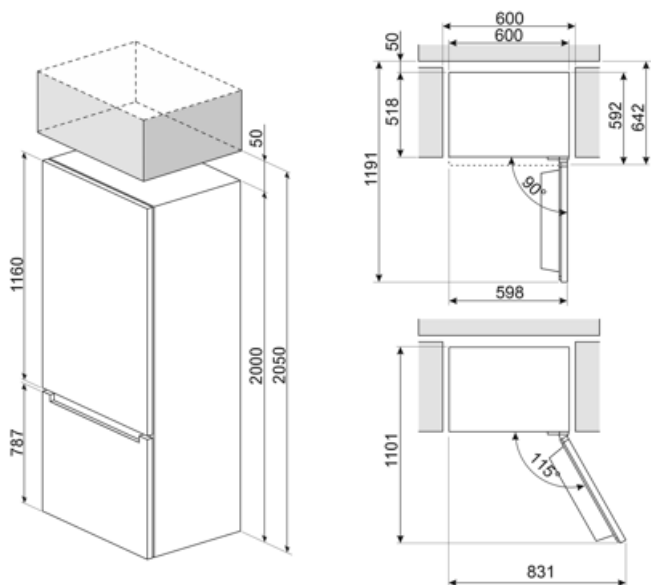

 D			
Consumo annuo di energia	197 kWh/a	Emissioni di rumore aereo	35 dB(A) re 1 pW
Classe di efficienza energetica	D	Autonomia di Conservazione senza energia elettrica	10 h
Classe di emissione di rumore aereo	B	4 stelle - Capacità di congelamento	10.0 Kg/24h
Volume totale netto	331 l	Classe climatica	SN, N, ST, T
Somma dei volumi degli scomparti per prodotti congelati	96 l	IEE	80 %
Somma dei volumi degli scomparti di raffreddamento e degli scomparti per prodotti non congelati	235 l		

Collegamento Elettrico

Spina	(F;E) Schuko	Tensione (V)	220-240 V
Dati nominali di collegamento elettrico	200 W	Frequenza (Hz)	50 Hz
Corrente	0.9 A	Lunghezza cavo di alimentazione	200 cm



Glossario simboli

- | | | | |
|--|---|---|--|
|  | Sbrinamento automatico: Tutti i modelli di frigoriferi sono dotati di Sbrinamento automatico nel vano frigorifero. |  | Classe di efficienza energetica D |
|  | Display LED: Per ottimizzare le prestazioni e semplificare al massimo l'utilizzo dell'elettrodomestico, alcune lavabiancheria e alcuni frigoriferi sono dotati di un display LED che permette di visualizzare lo stato di funzionamento del prodotto. |  | Funzione economy: La funzione Economy analizza l'utilizzo del frigorifero nel periodo di attivazione e ottimizza i cicli di lavoro, per contenere al minimo il dispendio di elettricità. |
|  | Congelamento rapido: La funzione del congelamento rapido permette di congelare in tempi brevissimi grandi quantità di cibi freschi. Attivandola qualche ora prima, il congelatore abbassa la temperatura e dopo alcune ore ripristina automaticamente il normale funzionamento. |  | Illuminazione interna a LED: L'illuminazione interna a LED garantisce un risparmio energetico e, al contempo, offre una luce di atmosfera. |
|  | L'evoluzione Smeg verso modelli più intelligenti ed ecosostenibili ha portato alla scelta della tecnologia Inverter che riduce significativamente i consumi. |  | Sistema di raffreddamento Multiflow: il sistema di ventilazione Multiflow permette di diffondere costantemente e in modo omogeneo l'aria all'interno del frigorifero. |

Benefit

Sistema No-Frost

Il sistema No Frost evita la formazione di ghiaccio e contribuisce ad una migliore conservazione degli alimenti nel frigorifero

Sistema multiflow plastica

Il sistema Multiflow garantisce una distribuzione uniforme dell'aria fredda all'interno del frigorifero

Gas refrigerante R600a

Gas refrigerante R600a a basso impatto ambientale contribuisce ad un raffreddamento rapido con un minor consumo di energia

Porta reversibile

La porta reversibile assicura un'installazione flessibile e la massima ottimizzazione dello spazio disponibile

Illuminazione interna frigo

Illuminazione interna per una perfetta visibilità dei ripiani nel vano frigorifero

Cassetto per frutta e verdura

Il cassetto frutta e verdura garantisce le migliori condizioni di conservazione per gli alimenti freschi, evitando ogni contaminazione

Compressore Inverter

Il compressore inverter diminuisce i livelli di rumore e vibrazioni, per un ambiente cucina silenzioso e confortevole

La tecnologia del compressore inverter offre vantaggi significativi per i sistemi di refrigerazione, migliorando sia le prestazioni che l'efficienza. Grazie a un migliore controllo della temperatura garantisce un ambiente interno più stabile e costante, preservando la freschezza degli alimenti. Questa tecnologia comporta anche un ridotto consumo energetico, poiché il compressore regola la sua velocità in base alle esigenze di raffreddamento.

Display esterno

Display esterno per un controllo semplice e intuitivo con accesso rapido alle informazioni