

RC20XDNE



Termékcsalád	Hűtő
Üzembe helyezés	Szabadon álló
Kategória	Alulfagyasztós hűtőszekrény
Referencia szélesség	60 cm-ig cm
Referencia magasság	160 – 200 cm
Total No Frost rendszer	Igen
Hűtés típusa	Total No Frost
Leolvasztás	Automatikus
Zsanér típusa	Standard
Zsanér pozíciója	Jobbra nyíló ajtó
Megfordítható ajtó	Igen
EAN kód	8017709343262



Design



Design család	Universale	Oldalsó anyag	Acél
Szín	Pet rozsdamentes acél megjelenés	Oldalsó szín	Ezüst
Anyag	Acél hatás	Logo	3D
Fogantyú	Integrált	Kijelző	LED
Fogantyú típusa	Rögzített	Kijelző pozíció	Esterno (su porta)
Logó színe	Króm		

Hűtőszekrény rekesz jellemzői



Number of compartments	2	Palacktartó polc	Igen
Compartment types	Low temperature compartment, Fruit and vegetable compartment	A frissentartó/zöldségfiókok fedelének típusa	Üveg
Állítható polcok száma	3	Lámpák száma	1
Gyümölcs- és zöldségfiókok száma	1	Alacsony hőmérsékletű tárolórész	Igen
Shelves material	Üveg	Belső világítás a hűtőben	Igen
A frissentartó/zöldségfiókok fedelének típusa	Kihúzható	Belső világítás típusa (hűtőszekrény)	LED
Frissentartó fedél	Igen		

Hűtőszekrény belső ajtó

Állítható ajtópolcok száma	3	Palacktartó polcok száma	1
----------------------------	---	--------------------------	---

Hűtőszekrény egyéb jellemzői



Tartozékok	Palacktartó, Tojástartó	MultiFlow	Igen
------------	-------------------------	-----------	------

Fagyasztórekesz jellemzői

Fiókok száma	3
--------------	---

Fagyasztó egyéb jellemzői

Tartozékok	1 jégkészítő
------------	--------------

Egyéb műszaki jellemzők



Funkciók megjelenítése	Gyorsfagyasztás, ECO
Ajtó riasztás	Igen
Hőmérséklet riasztás	Igen
A hőmérséklet-szabályozás típusa	Elektronikus
Kompresszorok száma	1
Hűtőközeg gáz típusa	R600a
Kompresszor típusa	Standard
Foam agent	Cyclopentane

Teljesítmény / Energiacímke – 2019-es rendelet



Éves energiafogyasztás	246 kWh/a	Levegőben terjedő akusztikus zajkibocsátás	38 dB(A) re 1 pW
Energihatékonysági osztály	E	Hőmérséklet-emelkedés ideje	10 h
Levegőben terjedő akusztikus zajkibocsátási osztály	C	4 csillagos – Fagyasztási kapacitás	9,0 kg/24h
Teljes nettó űrtartalom	331 l	Klímaosztály	SN, N, ST, T
Fagyasztó űrtartalom	96 l	EI	100 %
Hűtőtér űrtartalom	235 l		

Elektromos csatlakozás

Elektromos csatlakozás névleges értéke	70 W	Frekvencia (Hz)	50 Hz
Áramerősség	10 A	Tápkábel hossza	200 cm

Logisztikai információk

Termék szélesség (mm) 600 mm

Mélység fogantyú nélkül 592 mm

Magasság 2000 mm

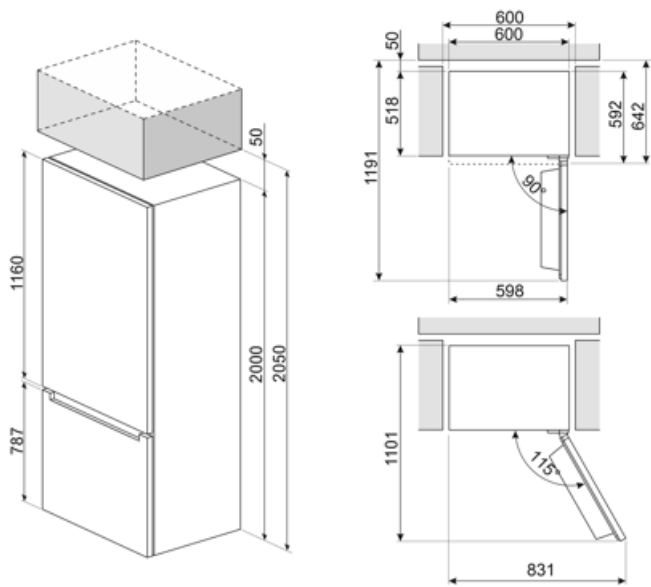
Termékszélesség nyitott
ajtóval 600 mm







Alternative products



RC20WDNE

Zsanér pozíciója: Jobbra nyíló ajtó
Fehér

Symbols glossary

-  Az automatikus leolvasztási rendszer rendszeres időközönként automatikus leolvasztással működik, teljesen kiküszöbölve a leolvasztás szükségességét.
-  LED kijelző: a kiválasztott programok, funkciók és opciók, valamint a ciklus végéig eltelt idő megjelenítése.
-  Gyorsfagyasztás: A gyorsfagyasztás funkciót a használat előtt néhány órával aktiválva lecsökkenti a rekesz hőmérsékletét.
-  Air plus: hosszabb ideig frissen tartja az ételt.
-  E energiahatékonysági osztály
-  Gazdaságos mód: Elemzi a hűtőszekrény működését az aktiválás során, és optimalizálja a működési ciklust az energiafogyasztás csökkentése érdekében.
-  LED belső világítás: energiahatékonyabb és tartósabb mód a készülék belsejének megvilágítására.