

# RF376LSIX



Família	Refrigerators
Instalação	Livre instalação
Categoria	Combinado
Nicho para encastre	>200
Sistema No-frost	No-frost Total
Tecnologia	No-Frost
Descongelação	Descongelação automática
Tipo de dobradiças	Dobradiças fixas porta a porta
Dobradiças	Dobradiças à esquerda
Código EAN	8017709205058



## Design



Acabamento	Aço inox	Cor do logótipo	Logótipo em aço inox
Design	Classica	Material das laterais	Laterais em aço inox
Série	Plano	Cor das laterais	Laterais em inox
Material da porta	Aço inox	Logótipo	Logótipo aplicado
Puxador	Puxador externo	Display	Display Touch LCD
Tipo de puxador	Puxador fixo	Filtro de água	Filtro de água interior
Cor do puxador	Puxador em aço inox		

## Composição do interior do frigorífico



Número de prateleiras ajustáveis	3	Tipologia de prateleira sobre a gaveta dos legumes	Prateleira de vidro sobre gaveta de legumes
Gavetas para fruta e legumes	1	Gaveta LifePlus 0°	Sim
Tipo de prateleiras ajustáveis	Prateleiras de vidro ajustáveis em altura	Iluminação interna do frigorífico	Sim
Tipo das gavetas para legumes	Gaveta de legumes com guias deslizantes	Tipo de iluminação do frigorífico	Iluminação com LED
Prateleira da gaveta dos legumes	Sim		

## Composição do interior da porta do frigorífico

Compartimentos da porta ajustáveis	2
------------------------------------	---

<b>Compartimentos da porta para garrafas</b>	1	<b>Prateleiras para garrafas da porta com suportes em metal</b>	Sim
--	---	---	-----

## Outras características do frigorífico



**MultiFlow** Sim

## Composição do interior do congelador

<b>Gavetas</b>	2	<b>Tipo de iluminação do congelador</b>	Iluminação com LED
<b>Iluminação interna do congelador</b>	Sim		

## Outras características do congelador

<b>Ice Maker</b>	Automático	<b>Prateleira para cuvetes de gelo</b>	Sim
------------------	------------	--	-----

## Outras características técnicas



**Funções do display**

Férias, Congelação rápida, Arrefecimento rápido, MultiZona (frigorífico ou congelador), Bloqueio dos comandos para segurança das crianças, Alarme perda de temperatura, Temporizador de arrefecimento, Opção modo showroom, Sabbath

**MultiZona (frigorífico ou congelador)**

Sim

**Luz de alarme da temperatura**

Sim

**Alarme perda de temperatura**

Alarmes acústico e ótico de perda de temperatura

**Tipo de controlo da temperatura**

Temperatura controlada eletronicamente

**Nº de compressores**

2

**Tipo de gás de refrigeração**

R600a

**Tipo de compressor**

Compressor Inverter com velocidade variável

**Quantidade de refrigerante (gr.)**

58 g

**Espuma expansiva de isolamento**

Ciclopentano

## Prestações / Etiqueta energética



<b>Categoria do compartimento de refrigeração</b>	Frigorífico-congelador	<b>Capacidade útil do frigorífico</b>	312 l
<b>Emissão de ruído aéreo</b>	41 dB(A) re 1pW	<b>Capacidade útil do congelador</b>	81 l
<b>Classe energética</b>	A+	<b>Estrelas do congelador</b>	4

Energy efficiency Index EEI	37 %	Capacidade de congelação	12 Kg/24h
Consumo anual de energia	327 kWh/a	Capacidade útil total	312 l
Classe climática	SN, N, ST, T	Autonomia de conservação sem energia elétrica	15 h

 Consumo anual de energia	323 kWh/a	Volume líquido do frigorífico	320 l
Classe energética	F	Autonomia de conservação sem energia elétrica	10 h
Classe de emissão de ruído aéreo	C	Classe climática	SN, N, ST, T
Total net volume	320 l	EEI	122 %
Volume líquido do congelador	105 l		

## Ligação elétrica

Ficha elétrica	(F;E) Schuko	Tensão (Volts)	220-240 V
Potência nominal	240 W	Frequência (Hz)	50 Hz
Corrente (Amperes)	1.4 A	Comprimento do cabo de alimentação	250 cm

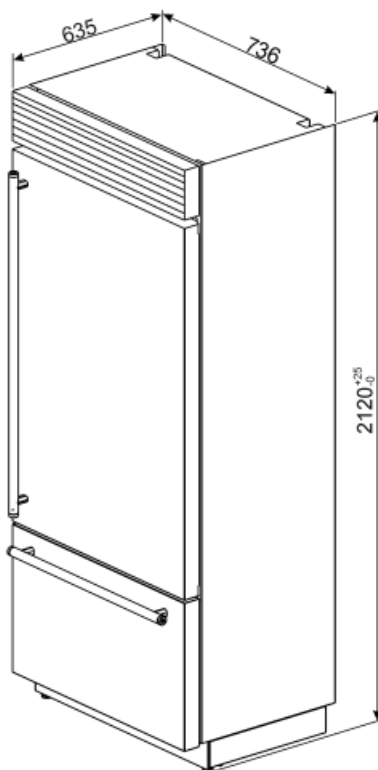

## Not included accessories

---





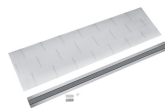











**REFLK6075**



**REFLKA1**

Acessório traseiro para unir os  
combinados RF376RSIX + RF376LSIX

## Symbols glossary (TT)

	Compartimento de congelamento de 4 estrelas para melhor conservação dos alimentos.		Classe de eficiência energética do produto declarada na etiqueta energética e na ficha do produto e em conformidade com os regulamentos UE.
	Descongelação: sistema de descongelamento automático em intervalos regulares, eliminando a necessidade de descongelar completamente.		Bloqueio de comandos: opção que permite bloquear os comandos. Muito útil para proteger as crianças.
	Display LCD: Para otimizar o desempenho e simplificar a utilização.		Congelação rápida: permite congelar rapidamente grandes quantidades de alimentos frescos, devido a reduzir rapidamente a temperatura do congelador. Deverá ser ativada algumas horas antes da sua utilização.
	Função férias: esta opção desliga a zona do frigorífico e mantém a trabalhar o congelador. Muito útil para poupar energia quando vai para férias prolongadas ou para o frigorífico que se encontra na casa de férias.		Iluminação por LED no interior, criando uma luz com uma distribuição perfeita. O LED consome menos energia, aquece muito menos e tem uma vida mais longa do que as lâmpadas tradicionais.
	Gaveta Life Plus: nesta gaveta, a temperatura é controlada a 0°C para conservar carne e peixe fresco até 3 dias. Este processo de conservação permite preservar as fibras naturais dos alimentos e evitar o tempo de descongelação.		Tecnologia Inverter: o motor inverter é muito fiável, mais leve e compacto e não necessita de substituição de escovas. É um motor mais eficiente, consumindo menos energia e mais silencioso.
	MultiFlow: ventilação através de aberturas na parede traseira do frigorífico em diferentes níveis de altura fazem com que a temperatura seja distribuída de forma harmoniosa em todo o interior, prolongando a conservação dos alimentos.		MultiZona: o compartimento é polivalente, podendo fazer a função de frigorífico ou de congelador, consoante a conveniência de conservação dos alimentos.
	O sistema No Frost previne a formação de gelo. Como tal, não será necessário operações de descongelação periódicas.		Classe de eficiência energética do produto declarada na etiqueta energética e na ficha do produto e em conformidade com os regulamentos UE.