

RF376RSIX



Сімейство продуктів	Холодильник
Встановлення	Встановлюваний окремо
Категорія	Встановлення під стільницю
Ніша для вбудовування	>200
Рекомендуемая ширина	70 - 80
Рекомендуемая высота	Выше 200
No-Frost	Повний
Тип охолодження	Холодильник з вентилятором, морозильник No-Frost
Розморожування	Автоматична
Кріплення фасадів	Жорстке кріплення
Дверний упор	Права
Код EAN	8017709205041



Естетика



Естетика	Classica	Колір логотипу	Хром
Колір	Нержавіюча сталь	Матеріал боковин	Нержавіюча сталь
Дизайн	Плаский	Колір бічних панелей	Нержавіюча сталь
Матеріал	Нержавіюча сталь	Логотип	Накладний
Ручка	Зовнішній	Дисплей	Сенсорний LCD
Тип ручки	Фіксований	Фільтр для води	Внутрішній
Колір ручки	Нержавіюча сталь		

Характеристики холодильного відділення



Кількість регульованих полиць	3	Тип кришки ящика для овочів і фруктів	Скло
Кількість ящиків для овочів і фруктів	1	Зона збереження свіжості	Так
Тип регульованих полиць	Скло	Внутрішнє підсвічування холодильного відділення	Так
Кришка ящика	Так	Тип підсвічування холодильного відділення	LED

Дверцята холодильного відділення

Кількість регульованих полиць на дверцятах	2	Полиця для пляшок з металевою окантовкою	Так
Кількість полиць для пляшок	1		

Інші характеристики холодильного відділення



MultiFlow Так

Характеристики морозильного відділення

Кількість ящиків	2	Тип підсвічування морозильного відділення	LED
Внутрішнє підсвічування морозильного відділення	Так		

Інші характеристики морозильного відділення

Льодогенератор	Автоматична	Форма для льоду	Так
----------------	-------------	-----------------	-----

Інші технічні характеристики



Функції дисплея

Відпустка, Швидке заморожування, Швидке охолодження, Мультизона, Блокування управління від дітей, Сигнал підвищення температури, Таймер охолодження, Режим шоурому, Шабат

Мультизона

Так

Світлова індикація при підвищенні температури

Так

Сигнал підвищення температури

Акустичний та візуальний

Тип контролю температури

Електронний

Кількість компресорів

2

Тип холодагенту

R600a

Тип компресора

Інвертор

Кількість холодагенту (г)

58 g

Холодагент

Циклопентан

Производительность / Энергопотребление - НОВЫЙ регламент



Годовое энергопотребление	323 кВт/год	Сумма объемов холодильного отделения и незамерзающего отделения	320 л
Клас енергоефективності	F		

**Класс эмиссии
воздушного
акустического шума**

C

**Рівень шуму при викиді
повітря** 41 дБ(А) re 1пВт

**Полный объем
Сумма объемов
морозильников**

320 л

105 л

**Автономне збереження
температури при
відключенні енергії** 10 ч

Кліматичний клас SN, N, ST, T
EER 122 %

Електричне підключення

Тип електричної вилки (F;E) Schuko
Номінальна потужність 240 Вт
Сила струму (А) 1.4 А

Напруга (В) 220-240 В
Частота струму (Гц) 50 Гц
**Довжина електричного
кабелю** 250 см

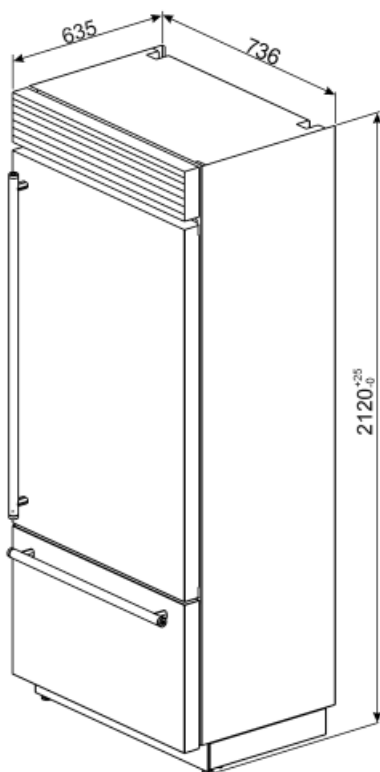

Not included accessories



REFLK6075













Соединительный комплект



REFLKA1

Соединительный комплект

Symbols glossary (TT)

-  Морозильная камера 4 **** для лучшей сохранности продуктов.
-  Автоматическое размораживание: работает за счет автоматического оттаивания через равные промежутки времени, что исключает необходимость размораживание прибора в целом.
-  LCD-дисплей: для оптимизации производительности и упрощения использования прибора.
-  Режим Отпуск: режим энергосбережения позволяет отключить холодильник и оставить морозильную камеру в рабочем состоянии.
-  Life Plus 0°C: температура в отсеках Lifeplus поддерживается на уровне 0°C, что позволяет дольше сохранять свежее мясо и рыбу.
-  Multiflow: дольше сохраняет свежесть продуктов.
-  No-Frost: системы No-Frost и Frost free предотвращают образование льда, поэтому размораживание не требуется.
-  A+: класс энергоэффективности A+ помогает сэкономить до 10% энергии по сравнению с классом A. Гарантируется максимальная производительность при минимальном потреблении.
-  Блокировка управления: некоторые модели оснащены устройством для блокировки управления, чтобы не было возможности случайно изменить программу/ цикл приготовления, включить или выключить прибор.
-  Быстрая заморозка: функция быстрого замораживания снижает температуру в камере, если активировать ее за несколько часов до использования.
-  Светодиодное внутреннее освещение: более энергоэффективный и долговечный способ освещения внутреннего пространства прибора.
-  Эволюция Smeg в направлении более интеллектуальных и экологичных моделей привела к выбору инверторной технологии, которая значительно снижает энергопотребление.
-  Multizone: отсек Multizone: можно использовать как холодильник или морозильную камеру. В зависимости от ваших потребностей и привычек в еде вы можете выбрать настройки и запрограммировать.
-  Класс энергоэффективности F