

RF396RSIX

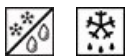

Сімейство продуктів
Встановлення
Особливості

Холодильник
Встановлюваний окремо
Optional disponibili: REFLK6090: KIT griglia e zoccolo per abbinamento Cantina WF366 + Frigorifero RF396
REFLKA1: Kit di giunzione per abbinamento Cantina WF366 + Frigorifero RF396 e RF376
Встановлення під стільницю
>200
більше 80
Выше 200
Повний
Холодильник з вентилятором, морозильник No-Frost
Автоматична
Жорстке кріплення
Права
8017709205027



Категорія
Ніша для вбудовування
Рекомендуемая ширина
Рекомендуемая высота
No-Frost
Тип охолодження
Розморожування
Кріплення фасадів
Дверний упор
Код EAN

Естетика



Естетика	Classica	Колір логотипу	Нержавіюча сталь
Колір	Нержавіюча сталь	Матеріал боковин	Нержавіюча сталь
Дизайн	Плаский	Колір бічних панелей	Нержавіюча сталь
Матеріал	Нержавіюча сталь	Логотип	Накладний
Ручка	Зовнішній	Дисплей	Сенсорний LCD
Тип ручки	Фіксований	Фільтр для води	Внутрішній
Колір ручки	Нержавіюча сталь		

Характеристики холодильного відділення



Кількість регульованих полиць	3	Тип кришки ящика для овочів і фруктів	Скло
Кількість ящиків для овочів і фруктів	1	Зона збереження свіжості	Так
Тип регульованих полиць	Скло	Внутрішнє підсвічування холодильного відділення	Так
Тип кришки ящика для овочів і фруктів	На ковзаючих направляючих	Тип підсвічування холодильного відділення	LED
Кришка ящика	Так		

Дверцята холодильного відділення

Кількість регульованих полиць на дверцятах	2	Полиця для пляшок з металевою окантовкою	Так
Кількість полиць для пляшок	1		

Інші характеристики холодильного відділення



MultiFlow Так

Характеристики морозильного відділення

Кількість ящиків	2	Тип підсвічування морозильного відділення	LED
Внутрішнє підсвічування морозильного відділення	Так		

Інші характеристики морозильного відділення

Льодогенератор	Автоматична	Форма для льоду	Так
----------------	-------------	-----------------	-----

Інші технічні характеристики



Функції дисплея

Відпустка, Швидке заморожування, Швидке охолодження, Мультизона, Блокування управління від дітей, Сигнал підвищення температури, Таймер охолодження, Режим шоурому, Шабат

Мультизона

Так

Світлова індикація при підвищенні температури

Так

Сигнал при відкритих дверцятах

Так

Сигнал підвищення температури

Акустичний та візуальний

Тип контролю температури

Електронний

Кількість компресорів

2

Тип холодагенту

R600a

Тип компресора

Інвертор

Кількість холодагенту (г)

58 g

Холодагент

Циклопентан

Производительность / Энергопотребление - НОВЫЙ регламент



Годовое энергопотребление	342 кВт/год	Сумма объемов холодильного отделения и незамерзающего отделения	425 л
Клас енергоефективності	F	Рівень шуму при викиді повітря	41 дБ(А) re 1пВт
Класс эмиссии воздушного акустического шума	C	Автономне збереження температури при відключенні енергії	10 ч
Полный объем	425 л	Кліматичний клас	SN, N, ST, T
Сумма объемов морозильников	131 л	EEI	116 %

Електричне підключення

Тип електричної вилки	(F;E) Schuko	Напряга (В)	220-240 В
Номинальная мощность	367 Вт	Частота струму (Гц)	50 Гц
Сила струму (А)	1,5 А	Довжина електричного кабелю	250 см

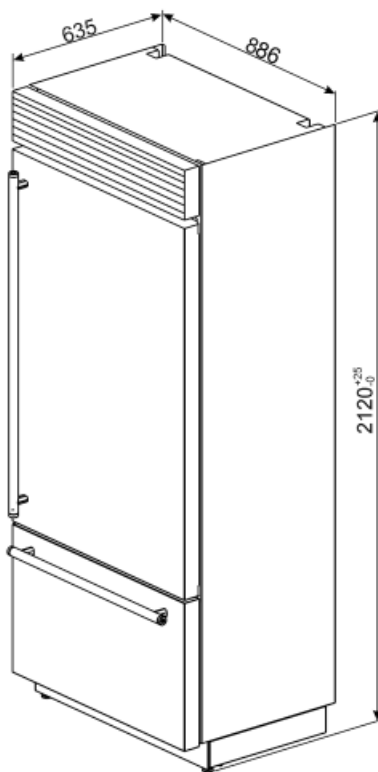

Not included accessories

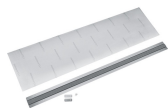

REFLKA1















Соединительный комплект



REFLK6090

Соединительный комплект

Symbols glossary (ТТ)

	Морозильная камера 4 **** для лучшей сохранности продуктов.		Автоматическое размораживание: работает за счет автоматического оттаивания через равные промежутки времени, что исключает необходимость размораживание прибора в целом.
	A+: класс энергоэффективности A+ помогает сэкономить до 10% энергии по сравнению с классом A. Гарантируется максимальная производительность при минимальном потреблении.		Блокировка управления: некоторые модели оснащены устройством для блокировки управления, чтобы не было возможности случайно изменить программу/ цикл приготовления, включить или выключить прибор.
	LCD-дисплей: для оптимизации производительности и упрощения использования прибора.		Класс энергоэффективности F
	Быстрая заморозка: функция быстрого замораживания снижает температуру в камере, если активировать ее за несколько часов до использования.		Режим Отпуск: режим энергосбережения позволяет отключить холодильник и оставить морозильную камеру в рабочем состоянии.
	Светодиодное внутреннее освещение: более энергоэффективный и долговечный способ освещения внутреннего пространства прибора.		Life Plus 0°C: температура в отсеках Lifeplus поддерживается на уровне 0°C, что позволяет дольше сохранять свежее мясо и рыбу.
	Эволюция Smeg в направлении более интеллектуальных и экологичных моделей привела к выбору инверторной технологии, которая значительно снижает энергопотребление.		Multiflow: дольше сохраняет свежесть продуктов.
	Multizone: отсек Multizone: можно использовать как холодильник или морозильную камеру. В зависимости от ваших потребностей и привычек в еде вы можете выбрать настройки и запрограммировать.		No-Frost: системы No-Frost и Frost free предотвращают образование льда, поэтому размораживание не требуется.