

RI360RX



Familia	Frigorífico
Instalación	Integración
Categoría	Monopuerta
Nicho de empotrado	178
Sistema de refrigeración	Ventilado
Descongelación	Automático
Tipo de bisagra	Estándar
Posición bisagra	Derecha
Código EAN	8017709226404



Estética



Estética	Clásica	Kit tirador no incluido, solicitar por separado	Si
Color	Acero Inoxidable	Color tirador	Acero Inoxidable
Acabado	Anti-huellas	Material de los laterales	Acero
Diseño	Plato	Color laterales	Blanco
Material de la puerta	Acero Inoxidable	Logo	Serigrafiado
Tipo de acero puerta	Antihuellas	Pantalla	Touch LCD

Instalación compartimento frigorífico



Número estantes regulables	5	Tipología estante cubre cajón de verduras	Cristal
Número de cajones fruta y verdura	1	Compartimento baja temperatura	Si
Tipología estantes regulables	Cristal	Iluminación interna frigorífico	Si
Tipo de cajón	Railes deslizables	Tipo de iluminación interior frigorífico	Led
Estante cubre cajón para la verdura	Si		

Contrapuerta compartimento frigorífico

Número de compartimentos con tapa transparente	1	Número de compartimento portabotellas	1
--	---	---------------------------------------	---

Número compartimentos de puerta regulables	3	Ménsulas portabotellas con cable metálico	Si
Compartimento portaobjetos con perfil metálico	Si		

Otros equipos frigorífico



Accesorios	Kit listeria, Huevera	Ventilador	Si
------------	-----------------------	------------	----

Otras características técnicas

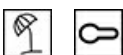

Funciones pantalla	Holiday, Enfriamiento rápido, Bloqueo de teclas, Alarma temperatura, Temporizador de enfriam.
Testigo alarmas temperatura	Si
Alarma apertura puerta	Si
Temperatura Alarma	Acústica y visual
Tipo de control de la temperatura	Electrónico
Número de compresores	1
Tipo de gas refrigerante	R600a
Tipo de compresor	Estándar
Cantidad de gas refrigerante (gr)	38 g
Agente espumante	Ciclopentano

Rendimiento / Etiqueta energética - Reg. 2019







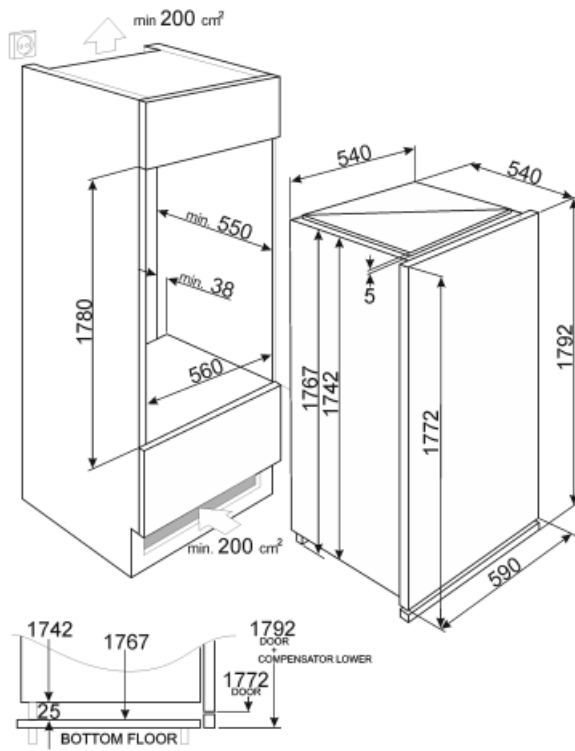

Rumorosidad	36 dB(A) re 1pW
-------------	-----------------

Conexión eléctrica

Enchufe	(F;E) Schuko	Tensión	230-240 V
Datos nominales de conexión eléctrica	100 W	Frecuencia	50 Hz
Corriente	0,6 A	Largo del cable de alimentación	240 cm



Symbols glossary (TT)

-  Descongelación automática: todos los modelos de refrigerador están equipados con descongelación automática en el compartimiento del refrigerador.
-  A ++: los dispositivos Smeg permiten un considerable ahorro de energía en Clase A, A +, A ++ y A +++, para reducir el consumo mientras se mantiene la máxima eficiencia y garantizar el respeto por el medio ambiente.
-  Ventilado: sistema de ventilación de enfriamiento que permite difundir constante y uniformemente el aire dentro del refrigerador.
-  Función de vacaciones: esta función es particularmente útil en casos de ausencia prolongada del hogar, le permite desactivar el funcionamiento del departamento de refrigeradores y mantener solo el congelador en funcionamiento.
-  Altura encastre
-  Bloqueo de control: la opción de bloqueo de mandos, presente en diferentes tipos de productos, le permite bloquear todas las funciones y programas establecidos, así como los controles, para una seguridad total, especialmente en presencia de niños.
-  Pantalla LCD: para optimizar el rendimiento y hacer que el uso del aparato sea lo más fácil posible, algunas lavadoras y refrigeradores están equipados con una pantalla LCD que le permite ver el estado operativo del producto.
-  Antihuellas: el tratamiento especial al que se somete el acero inoxidable evita la formación de halos y huellas digitales en la superficie y ayuda a mejorar su brillo.
-  Iluminación LED interna: la iluminación LED interna garantiza el ahorro de energía y al mismo tiempo ofrece una luz de atmósfera.