

RI76LSI



Familia	Frigorífico
Instalación	Integración
Categoría	Combinado
Nicho de empotrado	>200
Ancho de referencia	70 - 80 cm
Altura de referencia	Higher than 200 cm
Sistema Total No - Frost	Sistema total No-Frost
Sistema de refrigeración	Frigorífico ventilado, congelador No-Frost
Descongelación	Automático
Tipo de bisagra	Autoportante
Posición bisagra	Izquierda
Código EAN	8017709205119



Estética



Estética	Universal	Color laterales	Plata
Color	Acero inoxidable	Logo	Serigrafiado
Diseño	Plato	Pantalla	LCD táctil
Material de la puerta	Chapa	Posición display	
Tipo de tirador	Fija	Filtro de agua	Sí
Material de los laterales	Acero		

Instalación compartimento frigorífico



Número estantes regulables	3	Tipología estante cubre cajón de verduras	Vidrio
Número de cajones fruta y verdura	1	Compartimento Extra-Fresh	Sí
Shelves material	Vidrio	Iluminación interna frigorífico	Sí
Tipo de cajón	Railes deslizables	Tipo de iluminación interior frigorífico	LED
Estante cubre cajón para la verdura	Sí		

Contrapuerta compartimento frigorífico

Número compartimentos de puerta regulables	2	Número de compartimento portabotellas	1
		Ménsulas portabotellas con cable metálico	Sí

Compartimento portaobjetos con perfil metálico **Sí**

Otros equipos frigorífico



Multiflow **Sí** Ionizador

Instalación compartimento congelador

Número de cajones	2	Tipo de iluminación frigorífico	LED
Iluminación interna congelador	Sí	Tipología estantes	Vidrio

Otros equipos congelador

Accesorios	1 cubitera	Estante para cubitera	Sí
Fabricador de hielo	Automático		

Otras características técnicas



Funciones pantalla

Holiday, Congelación rápida, Enfriamiento rápido, Multizone, Bloqueo de teclas, Alarma temperatura, Temporizador de enfriam., Función demo, Sabbath

Multizona	Sí
Conexión de red de agua	Sí
Testigo alarmas temperatura	Sí
Alarma apertura puerta	Sí
Temperatura Alarma	Acústica y visual
Tipo de control de la temperatura	Electrónico
Número de compresores	2
Tipo de gas refrigerante	R600a
Tipo de compresor	Compresor Inverter
Cantidad de gas refrigerante (gr)	48 g
Agente espumante	Ciclopentano

Rendimiento / Etiqueta energética - Reg. 2019



Consumo anual de energía	323 kWh/a	Volumen total compartimento frigorífico	320 l
Clase de eficiencia energética del modelo	F	Rumorosidad	41 dB(A) re 1 pW
Airborne acoustical noise emission class	C		

Volumen neto total	320 l	Autonomía de conservación sin energía eléctrica	10 h
Volumen total del compartimento congelador	105 l	Clase climática	SN, N, ST, T
		EI	122 %

Conexión eléctrica







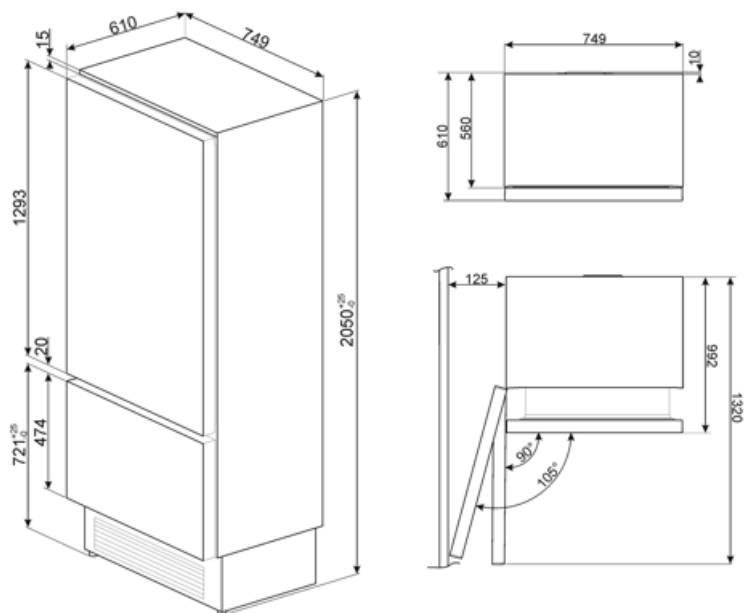







Datos nominales de conexión eléctrica	240 W	Frecuencia (Hz)	50 Hz
Corriente	1,4 A	Longitud del cable de alimentación	200 cm
Tensión	220-240 V	Enchufe	Schuko (F;E)

Datos logísticos

Ancho del producto (mm)	749 mm	Ancho del producto con apertura máxima de puertas	874 mm
Profundidad sin tirador	610 mm	Profundidad del producto con la puerta abierta a 90°	1320 mm
Altura con patas	2050 mm	Profundidad espaciador	10 mm



Symbols glossary

 4 estrellas	 Descongelación automática: todos los modelos de refrigerador están equipados con descongelación automática en el compartimiento del refrigerador.
 Bloqueo de control: la opción de bloqueo de mandos, presente en diferentes tipos de productos, le permite bloquear todas las funciones y programas establecidos, así como los controles, para una seguridad total, especialmente en presencia de niños.	 A +: los electrodomésticos Smeg permiten ahorros de energía considerables en Clase A, A +, A ++ y A +++, para reducir el consumo mientras se mantiene la máxima eficiencia y garantizar el respeto por el medio ambiente.
 Clase eficiencia energética F	 Pantalla LCD: para optimizar el rendimiento y hacer que el uso del aparato sea lo más fácil posible, algunas lavadoras y refrigeradores están equipados con una pantalla LCD que le permite ver el estado operativo del producto.
 Congelación rápida: la función de congelación rápida permite que grandes cantidades de alimentos frescos se congelen muy rápidamente. Al activarlo unas horas antes, el congelador baja la temperatura y después de unas horas restablece automáticamente el funcionamiento normal.	 Función de vacaciones: esta función es particularmente útil en casos de ausencia prolongada del hogar, le permite desactivar el funcionamiento del departamento de refrigeradores y mantener solo el congelador en funcionamiento.
 Iluminación LED interna: la iluminación LED interna garantiza el ahorro de energía y al mismo tiempo ofrece una luz de atmósfera.	 Zona Life Plus 0 ° C: en la zona Life Plus 0 ° C se mantiene una temperatura interna constante entre 0 ° C y + 3 ° C que no altera las cualidades organolépticas de los alimentos y permite mantenerlos frescos incluso después de varios días. Es ideal para almacenar pescado, carne, productos lácteos y alimentos fácilmente perecederos.
 Motor inverter: para lavadoras y secadoras: la evolución de las lavadoras y secadoras Smeg hacia modelos más inteligentes y eco-sostenibles ha llevado a la elección de la tecnología Inverter con bomba de calor que reduce significativamente el consumo de energía. Para lavavajillas: el motor inversor de última generación garantiza una mayor vida útil, eficiencia y consumo reducido, así como un silencio absoluto.	 Sistema de enfriamiento Multiflow: el sistema de ventilación Multiflow permite difundir de manera constante y uniforme el aire dentro del refrigerador.
 Multizone: Multizone compartment can be used as a refrigerator or a freezer compartment. Depending on your needs and eating habits, you can select settings, program the temperature using.	 No-Frost: el sistema No-Frost evita la formación de hielo (en el congelador) y escarcha (en el refrigerador). En consecuencia, las operaciones periódicas de descongelación ya no son necesarias. Además, la comida se conserva más correctamente y mantiene la consistencia, el sabor y el sabor, mientras que los paquetes no se pegan ni en las paredes, en particular en el compartimiento del congelador.



Sabbath: gracias a esta función, el horno puede funcionar durante un período prolongado con una temperatura de cocción entre 60 y 100 ° C. La iluminación interior, el ventilador, cualquier luz en las perillas y el timbre están desactivados.