

RI76LSI



Семейство продуктов	Холодильник
Установка	Встраиваемый
Категория	Комбинированный, морозильная камера внизу
Ниша для встраивания	>200
Рекомендуемая ширина	70 - 80
Рекомендуемая высота	Выше 200
Полный No-Frost	Полный
Тип охлаждения	Холодильник с вентилятором, морозильник no-frost
Разморозка	Автоматическая
Тип петель (шарнира)	Жесткое крепление
Дверной упор	Слева
EAN-код	8017709205119



Эстетика



Эстетика	Универсальный	Материал боковин	Сталь
Цвет	Нержавеющая сталь	Цвет боковин	Серебристый
Дизайн	Плоский	Логотип	Шелкография
Материал	Окрашенный металл	Дисплей	LCD-дисплей с сенсорным управлением
Тип ручки	Фиксированный	Фильтр для воды	Да

Характеристики холодильного отделения



Количество регулируемых полок	3	Тип крышки ящика для овощей и фруктов	Стекло
Количество ящиков для овощей и фруктов	1	Зона сохранения свежести	Да
Тип регулируемых полок	Стекло	Внутренняя подсветка холодильного отделения	Да
Тип ящика для овощей и фруктов	На скользящих направляющих	Тип подсветки холодильного отделения	LED
Крышка ящика для овощей	Да		

Дверца холодильного отделения

Количество регулируемых полок на дверце	2	Количество полок для бутылок	1
--	---	-------------------------------------	---

Регулируемая полка с металлической окантовкой Да

Полка для бутылок с металлической окантовкой Да

Другие характеристики холодильного отделения



MultiFlow Да

Характеристики морозильного отделения

Количество ящиков 2

Внутренняя подсветка морозильного отделения Да

Тип подсветки морозильного отделения LED

Тип полок Стекло

Другие характеристики морозильного отделения

Аксессуары 1 форма для льда

Льдогенератор Автоматический

Форма для льда Да

Другие технические характеристики



Функции на дисплее

Функция "Отпуск", Быстрая заморозка, Быстрое охлаждение, MultiZone, Блокировка управления, Акустический сигнал при повышении температуры, Таймер охлаждения, Демонстрационный режим Showroom, Шаббат

MultiZone Да

Подключение к водопроводу Да

Световая индикация при повышении температуры Да

Акустический сигнал при открытой дверце Да

Акустический сигнал при повышении температуры Акустический и визуальный

Тип контроля температуры Электронный

Количество компрессоров 2

Тип хладагента R600a

Тип компрессора Инвертор

Количество хладагента (г) 48 г

Вспенивающий агент Циклопентан

Производительность / Энергопотребление - НОВЫЙ регламент









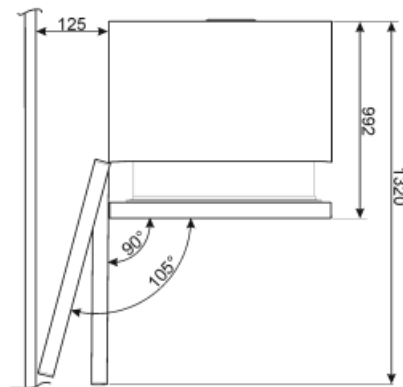
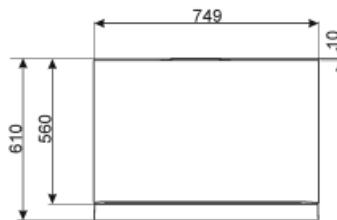
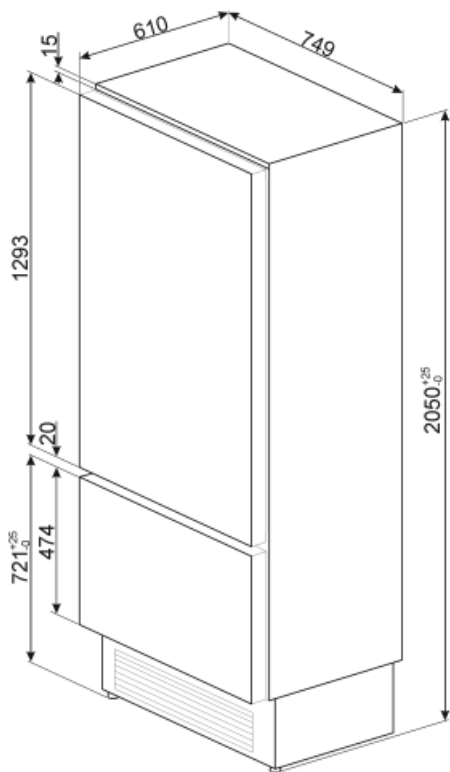







Годовое энергопотребление	323 кВт/год	Сумма объемов холодильного отделения и незамерзающего отделения	320 л
Класс энергоэффективности	F	Эмиссия воздушного акустического шума	41 дБ(А) re 1пВт
Класс эмиссии воздушного акустического шума	C	Поддержание температуры при отключении энергии	10 ч
Полный объем	320 л	Климатический класс	SN, N, ST, T
Сумма объемов морозильников	105 л	EЕI	122 %

Электрическое подключение

Тип электрической вилки	(F;E) Schuko	Напряжение	220-240 В
Номинальная мощность	240 Вт	Частота тока	50 Гц
Сила тока	1,4 А	Длина электрического кабеля	200 см



Symbols glossary (TT)

-  Морозильная камера 4 **** для лучшей сохранности продуктов.
-  Блокировка управления: некоторые модели оснащены устройством для блокировки управления, чтобы не было возможности случайно изменить программу/ цикл приготовления, включить или выключить прибор.
-  Класс энергоэффективности F
-  Быстрая заморозка: функция быстрого замораживания снижает температуру в камере, если активировать ее за несколько часов до использования.
-  Светодиодное внутреннее освещение: более энергоэффективный и долговечный способ освещения внутреннего пространства прибора.
-  Эволюция Smeg в направлении более интеллектуальных и экологичных моделей привела к выбору инверторной технологии, которая значительно снижает энергопотребление.
-  Multizone: отсек Multizone: можно использовать как холодильник или морозильную камеру. В зависимости от ваших потребностей и привычек в еде вы можете выбрать настройки и запрограммировать.
-  Шаббат: эта функция позволяет вам готовить пищу в субботу, праздник отдыха в иудейской религии, соблюдая предписания.
-  Автоматическое размораживание: работает за счет автоматического оттаивания через равные промежутки времени, что исключает необходимость размораживание прибора в целом.
-  A+: класс энергоэффективности A+ помогает сэкономить до 10% энергии по сравнению с классом A. Гарантируется максимальная производительность при минимальном потреблении.
-  LCD-дисплей: для оптимизации производительности и упрощения использования прибора.
-  Режим Отпуск: режим энергосбережения позволяет отключить холодильник и оставить морозильную камеру в рабочем состоянии.
-  Life Plus 0°C: температура в отсеках Lifeplus поддерживается на уровне 0°C, что позволяет дольше сохранять свежее мясо и рыбу.
-  Multiflow: дольше сохраняет свежесть продуктов.
-  No-Frost: системы No-Frost и Frost free предотвращают образование льда, поэтому размораживание не требуется.