

## RI96RSI



<b>Семейство продуктов</b>	Холодильник
<b>Установка</b>	Встраиваемый
<b>Категория</b>	Комбинированный, морозильная камера внизу
<b>Ниша для встраивания</b>	>200
<b>Рекомендуемая ширина</b>	больше 80
<b>Рекомендуемая высота</b>	Выше 200
<b>Полный No-Frost</b>	Полный
<b>Тип охлаждения</b>	Холодильник с вентилятором, морозильник no-frost
<b>Разморозка</b>	Автоматическая
<b>Тип петель (шарнира)</b>	Жесткое крепление
<b>Дверной упор</b>	Справа
<b>EAN-код</b>	8017709205089



## Эстетика



<b>Эстетика</b>	Универсальный	<b>Цвет боковин</b>	Серебристый
<b>Материал</b>	Окрашенный металл	<b>Логотип</b>	Шелкография
<b>Ручка</b>	Не включено	<b>Дисплей</b>	LCD-дисплей с сенсорным управлением
<b>Материал боковин</b>	Сталь	<b>Фильтр для воды</b>	Внутренний

## Характеристики холодильного отделения



<b>Количество регулируемых полок</b>	3	<b>Тип крышки ящика для овощей и фруктов</b>	Стекло
<b>Количество ящиков для овощей и фруктов</b>	1	<b>Зона сохранения свежести</b>	Да
<b>Тип регулируемых полок</b>	Стекло	<b>Внутренняя подсветка холодильного отделения</b>	Да
<b>Тип ящика для овощей и фруктов</b>	На скользящих направляющих	<b>Тип подсветки холодильного отделения</b>	LED
<b>Крышка ящика для овощей</b>	Да		

## Дверца холодильного отделения

<b>Количество регулируемых полок на дверце</b>	2	<b>Количество полок для бутылок</b>	1
--	---	-------------------------------------	---

Регулируемая полка с металлической окантовкой Да

Полка для бутылок с металлической окантовкой Да

## Другие характеристики холодильного отделения



MultiFlow Да

## Характеристики морозильного отделения

Количество ящиков 2  
Внутренняя подсветка морозильного отделения Да

Тип подсветки морозильного отделения LED

## Другие характеристики морозильного отделения

Льдогенератор Автоматический

Форма для льда Да

## Другие технические характеристики



### Функции на дисплее

Функция "Отпуск", Быстрая заморозка, Быстрое охлаждение, MultiZone, Блокировка управления, Акустический сигнал при повышении температуры, Таймер охлаждения, Демонстрационный режим Showroom, Шаббат

MultiZone

Да

Подключение к водопроводу

Да

Световая индикация при повышении температуры

Да

Акустический сигнал при открытой дверце

Да

Акустический сигнал при повышении температуры

Акустический и визуальный

Тип контроля температуры

Электронный

Количество компрессоров

2

Тип хладагента

R600a

Тип компрессора

Инвертор

Количество хладагента (г)

48 г

Вспенивающий агент

Циклопентан

## Производительность / Энергопотребление - НОВЫЙ регламент



Годовое энергопотребление

342 кВт/год







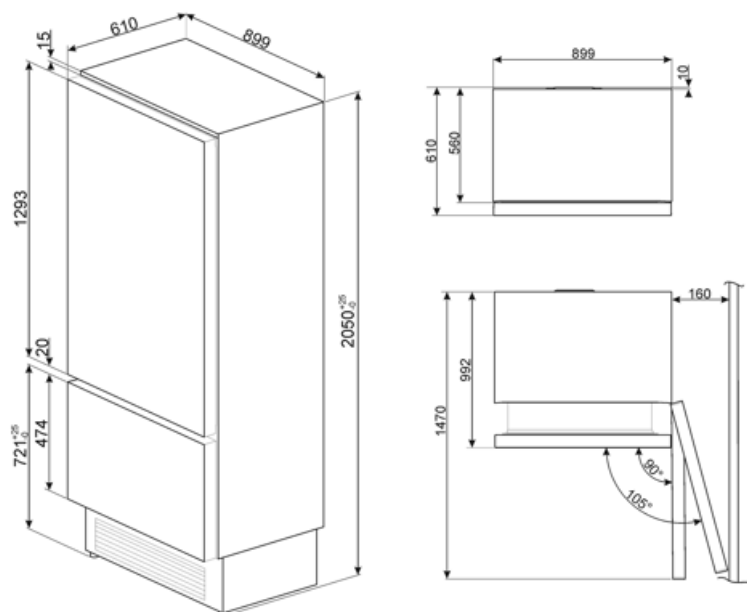







<b>Класс энергоэффективности</b>	F	<b>Сумма объемов холодильного отделения и незамерзающего отделения</b>	425 л
<b>Класс эмиссии воздушного акустического шума</b>	C	<b>Эмиссия воздушного акустического шума</b>	41 дБ(А) re 1пВт
<b>Полный объем</b>	131 л	<b>Поддержание температуры при отключении энергии</b>	10 ч
<b>Сумма объемов морозильников</b>	131 л	<b>Климатический класс EEI</b>	SN, N, ST, T 116 %

## Электрическое подключение

<b>Тип электрической вилки</b>	(F;E) Schuko	<b>Напряжение</b>	220-240 В
<b>Номинальная мощность</b>	240 Вт	<b>Частота тока</b>	50 Гц
<b>Сила тока</b>	1.5 А	<b>Длина электрического кабеля</b>	250 см



## Symbols glossary (ТТ)

- |   |  |
|---|--|
|  <p>Морозильная камера 4 **** для лучшей сохранности продуктов.</p>   |  <p>А+: класс энергоэффективности А+ помогает сэкономить до 10% энергии по сравнению с классом А. Гарантируется максимальная производительность при минимальном потреблении.</p>                          |
|  <p>Автоматическое размораживание: работает за счет автоматического оттаивания через равные промежутки времени, что исключает необходимость размораживание прибора в целом.</p> |  <p>Блокировка управления: некоторые модели оснащены устройством для блокировки управления, чтобы не было возможности случайно изменить программу/ цикл приготовления, включить или выключить прибор.</p> |
|  <p>LCD-дисплей: для оптимизации производительности и упрощения использования прибора.</p>  |  <p>Быстрая заморозка: функция быстрого замораживания снижает температуру в камере, если активировать ее за несколько часов до использования.</p>   |
|  <p>Режим Отпуск: режим энергосбережения позволяет отключить холодильник и оставить морозильную камеру в рабочем состоянии.</p>   |  <p>Светодиодное внутреннее освещение: более энергоэффективный и долговечный способ освещения внутреннего пространства прибора.</p>   |
|  <p>Life Plus 0°C: температура в отсеках Lifeplus поддерживается на уровне 0°C, что позволяет дольше сохранять свежее мясо и рыбу.</p>   |  <p>Эволюция Smeg в направлении более интеллектуальных и экологичных моделей привела к выбору инверторной технологии, которая значительно снижает энергопотребление.</p>                                 |
|  <p>Multiflow: дольше сохраняет свежесть продуктов.</p>   |  <p>Multizone: отсек Multizone: можно использовать как холодильник или морозильную камеру. В зависимости от ваших потребностей и привычек в еде вы можете выбрать настройки и запрограммировать.</p>    |
|  <p>No-Frost: системы No-Frost и Frost free предотвращают образование льда, поэтому размораживание не требуется.</p>  |  <p>Шаббат: эта функция позволяет вам готовить пищу в субботу, праздник отдыха в иудейской религии, соблюдая предписания.</p>   |
|  <p>Класс энергоэффективности F</p>   |  |