

## RSDU36RX



Familia	Frigorífico
Instalación	Empotrado
Categoría	Monopuerta
Nicho de empotrado	>200
Sistema No-Frost	Total
Tipo de enfriamiento	No Frost
Descongelación	Automática
Tipo de bisagra	Autoportante
Posición bisagra	Derecha
Código EAN	8017709332730



## Estética

Estética	Universal	Material de los laterales	Chapa
Color	Acero inoxidable	Logo	Aplicado
Material de la puerta	Acero	Color del perfil de los estantes de la puerta	Silver
Tipo de acero puerta	Normal	Color del perfil de los cajones	Silver
Tirador	Externa	Color del perfil del estante de vidrio	Silver
Maneta	Fija	Pantalla	TFT
Color manija	Acero	Posición display	Interno (en la parte superior)
Color logo	Inox		

## Instalación compartimento frigorífico



Number of compartments	3	Tipo de fresquera/cajones para verduras	Railes deslizables
Compartment types	Compartimento para frutas y verduras	Estante cubre cajón para la verdura	Sí
Número estantes regulables	3	Tipología estante cubre cajón de verduras	Cristal
Número de cajones fruta y verdura	3	Iluminación interna frigorífico	Sí
Shelves material	Cristal	Tipo de iluminación interior frigorífico	Led

## Contrapuerta compartimento frigorífico

Número compartimentos de puerta regulables	3	Ménsulas portabotellas con cable metálico	Sí
Compartimento portaobjetos con perfil metálico	Sí		

## Otros equipos frigorífico



Multiflujo	Sí
------------	----

## Otras características técnicas



Funciones pantalla	Holiday, Enfriamiento rápido, Alarma temperatura, Modo showroom, Sabbath
Testigo funcionamiento	Sí
Testigo alarmas temperatura	Sí
Alarma apertura puerta	Sí
Temperatura Alarma	Sí
Tipo de control de la temperatura	Electrónico
Número de compresores	2
Tipo de gas refrigerante	R600a
Tipo de compresor	Compresor velocidad variable
Cantidad gas refrigerante (gr)	85 g

## Rendimiento / Etiqueta energética - Reg. 2019

Consumo energético anual	355 kWh/a	Volumen total compartimento frigorífico	610 l
Volumen neto total	610 l		

## Conexión eléctrica

Corriente	2 A	Largo del cable de alimentación	200 cm
Tensión (V)	115 V	Enchufe	(B) NEMA 5-15P
Frecuencia	60 Hz		

## Datos logísticos

Ancho del producto (mm)	912 mm	Altura del hueco de encastre	2134 mm
Ancho del hueco de encastre	914 mm	Ancho del producto con apertura máxima de puertas	1051 mm
Profundidad sin tirador	620 mm	Profundidad del producto con tirador	735 mm
Profundidad del hueco de encastre	635 mm		

Altura del producto 2120 mm

Profundidad del producto con la puerta abierta a 90° 1487 mm

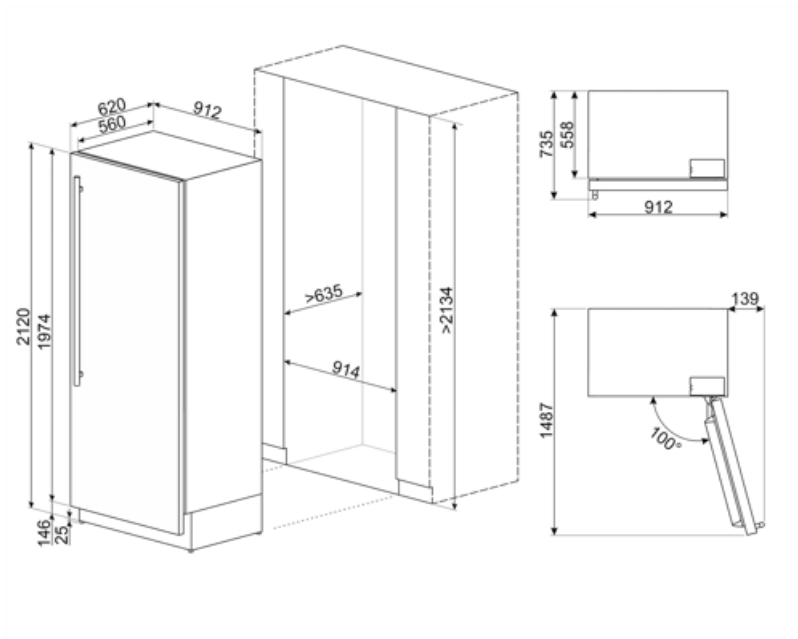

---







## Compatible Accessories

---

RSFZLK



## Symbols glossary

- |                                                                                                                                                                                                                                                 |                                                                                                                                                                                                                                                                                                                                                                                                                                                                                                                        |
|-------------------------------------------------------------------------------------------------------------------------------------------------------------------------------------------------------------------------------------------------|------------------------------------------------------------------------------------------------------------------------------------------------------------------------------------------------------------------------------------------------------------------------------------------------------------------------------------------------------------------------------------------------------------------------------------------------------------------------------------------------------------------------|
|  <p>Descongelación automática: todos los modelos de refrigerador están equipados con descongelación automática en el compartimiento del refrigerador.</p>       |  <p>Función de vacaciones: esta función es particularmente útil en casos de ausencia prolongada del hogar, le permite desactivar el funcionamiento del departamento de refrigeradores y mantener solo el congelador en funcionamiento.</p>                                                                                                                                                                                            |
|  <p>Iluminación LED interna: la iluminación LED interna garantiza el ahorro de energía y al mismo tiempo ofrece una luz de atmósfera.</p>                       |  <p>Motor inverter: para lavadoras y secadoras: la evolución de las lavadoras y secadoras Smeg hacia modelos más inteligentes y eco-sostenibles ha llevado a la elección de la tecnología Inverter con bomba de calor que reduce significativamente el consumo de energía. Para lavavajillas: el motor inversor de última generación garantiza una mayor vida útil, eficiencia y consumo reducido, así como un silencio absoluto.</p> |
|  <p>Sistema de enfriamiento Multiflow: el sistema de ventilación Multiflow permite difundir de manera constante y uniforme el aire dentro del refrigerador.</p> |  <p>Sabbath: gracias a esta función, el horno puede funcionar durante un período prolongado con una temperatura de cocción entre 60 y 100 ° C. La iluminación interior, el ventilador, cualquier luz en las perillas y el timbre están desactivados.</p>                                                                                                                                                                              |