

# S3C120P1

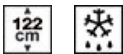

Termékcsalád	Hűtő
Üzembe helyezés	Beépítés
Kategória	Egy ajtó
Beépített üreg	122
Hűtés típusa	Légkeverés nélkül
Leolvasztás	Automatikus a hűtőszekrénynél, kézi a fagyasztónál
Zsanér típusa	Csúszó
Zsanér pozíciója	Jobbra
Megfordítható ajtó	Igen
EAN kód	8017709253516



## Esztétika

Esztétika	Univerzális	Oldalsó szín	Fehér
Szín	Fehér	Logo	Silk screen
Anyag	Fémlemez	Ajtó polcok profilszíne	Fehér
Oldalsó anyag	Acél	Az üvegpalc profiljának színe	Fehér

## Hűtőszekrény rekesz jellemzői



Állítható polcok száma	3	Frissentartó fedél	Igen
Gyümölcs- és zöldségfiókok száma	2	A frissentartó/zöldségfiókok fedelének típusa	Üveg
Állítható polcok típusa	Üveg	Belső világítás a hűtőben	Igen
A frissentartó/zöldségfiókok fedelének típusa	Szabvány	Belső világítás típusa (hűtőszekrény)	LED

## Hűtőszekrény belső ajtó

Átlátszó fedelű ajtópolcok száma	1	Palacktartó polcok száma	1
Állítható ajtópolcok száma	2		

## Hűtőszekrény egyéb jellemzői

Tartozékok

Tojástartó

## Fagyasztórekesz jellemzői

Belső fagyasztórekesz Igen

## Egyéb műszaki jellemzők

Fagyasztórekesz tartozékok	Jégkockatartó
A hőmérséklet-szabályozás típusa	Elektromechanikus
Kompresszorok száma	1
Hűtőközeg gáz típusa	R600a
A kompresszor típusa	Szabvány
Hűtőközeg mennyisége (gramm)	37 g
Foam agent	Cyclopentane

## Teljesítmény / Energiacímke – 2019-es rendelet





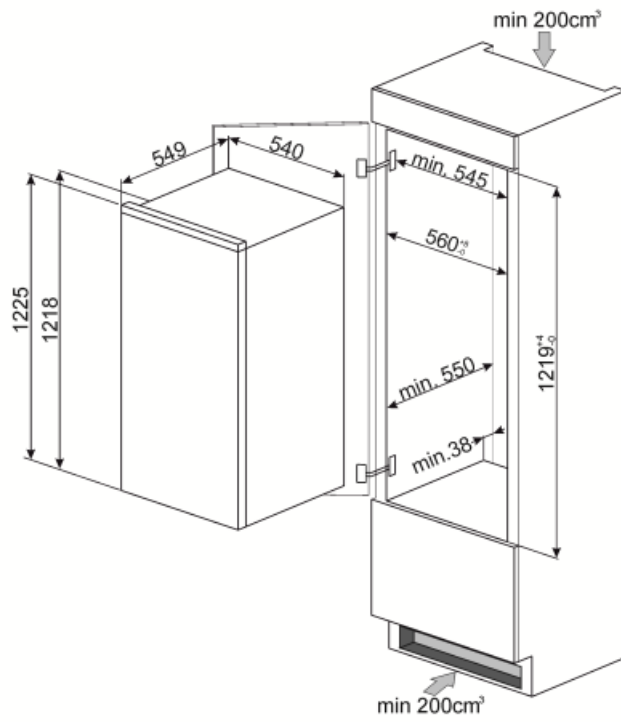

			
Éves energiafogyasztás	211 kWh/a	A hűtőtér(terek) és a nem fagyasztott tér(terek) térfogatának összege	174 l
Energihatékonysági osztály	G	Levegőben terjedő akusztikus zajkibocsátás	35 dB(A) re 1pW
Levegőben terjedő akusztikus zajkibocsátási osztály	B	Klímaosztály	N, ST
Teljes nettó volumen	188 l	EEl	144 %
A fagyasztott tér(terek) térfogatának összege	14 l		

## Elektromos csatlakozás

Dugó	(F;E) Schuko	Feszültség (V)	230-240 V
Elektromos csatlakozás névleges értéke	130 W	Frekvencia (Hz)	50 Hz
Jelenlegi	1 A	Tápkábel hossza	240 cm



## Symbols glossary (TT)

- |  |  |   |  |
|--|--|---|--|
|  | 4 csillagos fagyasztó rekesz a jobb ételmegőrzés érdekében.  |  | A+: Az A+ energiahatékonysági osztály segít akár 10%-os energiamegtakarítást elérni az A osztályhoz képest. A maximális teljesítmény garantált minimális fogyasztás mellett. |
|  | Az automatikus leolvasztási rendszer rendszeres időközönként automatikus leolvasztással működik, teljesen kiküszöbölve a leolvasztás szükségességét. |  | LED belső világítás: energiahatékonyabb és tartósabb mód a készülék belsejének megvilágítására.  |
|  | Beépített üreg   |  | G energiahatékonysági osztály  |