

S3L090P1

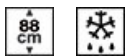

| | |
|--------------------|-------------------|
| Termékcsalád | Hűtő |
| Üzembe helyezés | Beépítés |
| Kategória | Egy ajtó |
| Beépített üreg | 88 |
| Hűtés típusa | Légkeverés nélkül |
| Leolvasztás | Automatikus |
| Zsanér típusa | Csúszó |
| Zsanér pozíciója | Jobbra |
| Megfordítható ajtó | Igen |
| EAN kód | 8017709253448 |



Esztétika

| | | | |
|---------------|-------------|-------------------------------|-------------|
| Esztétika | Univerzális | Oldalsó szín | Fehér |
| Szín | Fehér | Logo | Silk screen |
| Dizájn | Lapos | Ajtó polcok profilszíne | Fehér |
| Anyag | Fémlemez | Az üvegpole profiljának színe | Fehér |
| Oldalsó anyag | Acél | | |

Hűtőszekrény rekesz jellemzői



| | | | |
|---|----------|---|------|
| Állítható polcok száma | 3 | Frissentartó fedél | Igen |
| Gyümölcs- és zöldségfiókok száma | 1 | A frissentartó/zöldségfiókok fedelének típusa | Üveg |
| Állítható polcok típusa | Üveg | Belső világítás a hűtőben | Igen |
| A frissentartó/zöldségfiókok fedelének típusa | Szabvány | Belső világítás típusa (hűtőszekrény) | LED |

Hűtőszekrény belső ajtó

| | | | |
|------------------------------------|------|----------------------------|------|
| Átlátszó fedelű ajtópolcok száma | 1 | Palacktartó polcok száma | 1 |
| Állítható ajtópolcok száma | 2 | Palackpolcok huzaltartóval | Igen |
| Állítható ajtópolcok huzaltartóval | Igen | | |

Hűtőszekrény egyéb jellemzői

Tartozékok Listeria készlet

Egyéb műszaki jellemzők

| | |
|----------------------------------|-------------------|
| A hőmérséklet-szabályozás típusa | Elektromechanikus |
| Kompresszorok száma | 1 |
| Hűtőközeg gáz típusa | R600a |
| A kompresszor típusa | Szabvány |
| Hűtőközeg mennyisége (gramm) | 22 g |
| Foam agent | Cyclopentane |

Teljesítmény / Energiacímke – 2019-es rendelet



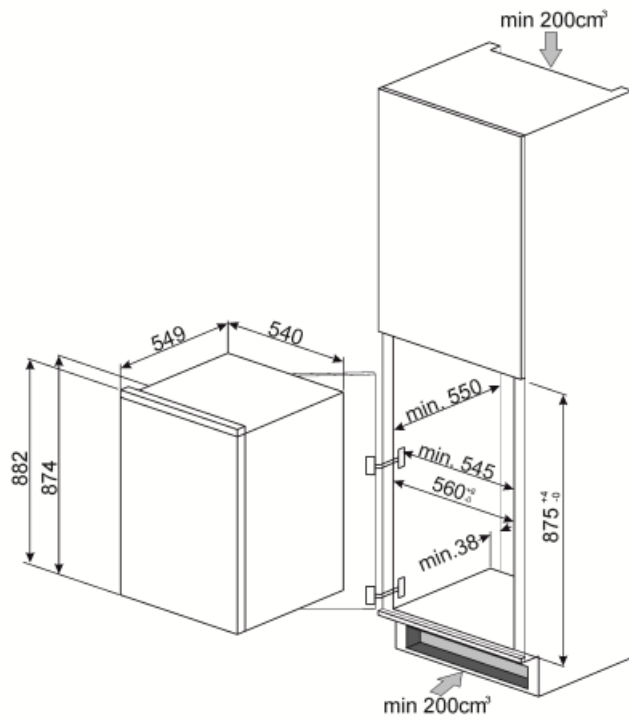

| | | | |
|--|-----------|---|-----------------|
|  | | | |
| Éves energiafogyasztás | 124 kWh/a | A hűtőtér(terek) és a nem fagyasztott tér(terek) térfogatának összege | 142 l |
| Energiahatékonysági osztály | G | Levegőben terjedő akusztikus zajkibocsátás | 38 dB(A) re 1pW |
| Levegőben terjedő akusztikus zajkibocsátási osztály | C | Klímaosztály | SN, N, ST, T |
| Teljes nettó volumen | 142 l | EEl | 132 % |

Elektromos csatlakozás

| | | | |
|--|--------------|-----------------|-----------|
| Dugó | (F;E) Schuko | Feszültség (V) | 230-240 V |
| Elektromos csatlakozás névleges értéke | 80 W | Frekvencia (Hz) | 50 Hz |
| Jelenlegi | 0.6 A | Tápkábel hossza | 180 cm |



Symbols glossary (TT)

-  Az automatikus leolvasztási rendszer rendszeres időközönként automatikus leolvasztással működik, teljesen kiküszöbölve a leolvasztás szükségességét.
-  A+: Az A+ energiahatékonysági osztály segít akár 10%-os energiamegtakarítást elérni az A osztályhoz képest. A maximális teljesítmény garantált minimális fogyasztás mellett.
-  Beépített üreg
-  G energiahatékonysági osztály
-  LED belső világítás: energiahatékonyabb és tartósabb mód a készülék belsejének megvilágítására.