

# S4C122E



Termékcsalád	Hűtő
Üzembe helyezés	Beépíthető
Kategória	Egyajtós hűtőszekrény
Beépítési magasság	122
Referencia szélesség	60 cm-ig cm
Referencia magasság	100 – 160 cm
Hűtés típusa	Statikus
Leolvasztás	Automatikus a hűtőszekrénynél, kézi a fagyasztónál
Zsanér típusa	Csúsózsanér
Zsanér pozíciója	Jobbra nyíló ajtó
Megfordítható ajtó	Igen
EAN kód	8017709337124



## Design

Design család	Universale	Oldalsó szín	Fehér
Szín	Fehér	Logo	Silk screen
Anyag	Fémlemez	Ajtó polcok profilszíne	Fehér
Oldalsó anyag	Acél	Az üvegpalc profiljának színe	Fehér

## Hűtőszekrény rekesz jellemzői



Number of compartments	1	Frissentartó fedél	Igen
Compartment types	Fruit and vegetable compartment	A frissentartó/zöldségfiókok fedelének típusa	Üveg
Állítható polcok száma	3	Lámpák száma	1
Gyümölcs- és zöldségfiókok száma	1	Belső világítás a hűtőben	Igen
Shelves material	Üveg	Belső világítás típusa (hűtőszekrény)	LED
A frissentartó/zöldségfiókok fedelének típusa	Standard		

## Hűtőszekrény belső ajtó

Átlátszó fedelű ajtópolcok száma	1	Palacktartó polcok száma	1
Állítható ajtópolcok száma	2		

## Hűtőszekrény egyéb jellemzői

Tartozékok Tojástartó

## Fagyasztórekesz jellemzői

Belső fagyasztórekesz Igen

## Egyéb műszaki jellemzők

A hőmérséklet-szabályozás típusa	Elektromechanikus
Kompresszorok száma	1
Hűtőközeg gáz típusa	R600a
Kompresszor típusa	Standard
Hűtőközeg mennyisége (gramm)	38 g
Foam agent	Cyclopentane

## Teljesítmény / Energiacímke – 2019-es rendelet

			
Éves energiafogyasztás	146 kWh/a	Levegőben terjedő akusztikus zajkibocsátás	35 dB(A) re 1 pW
Energihatékonysági osztály	E	Hőmérséklet-emelkedés ideje	8,00 h
Levegőben terjedő akusztikus zajkibocsátási osztály	B	4 csillagos – Fagyasztási kapacitás	2,7 kg/24h
Teljes nettó űrtartalom	188 l	Klímaosztály	SN, N, ST, T
Fagyasztó űrtartalom	14 l	EI	100 %
Hűtőtér űrtartalom	174 l		

## Elektromos csatlakozás



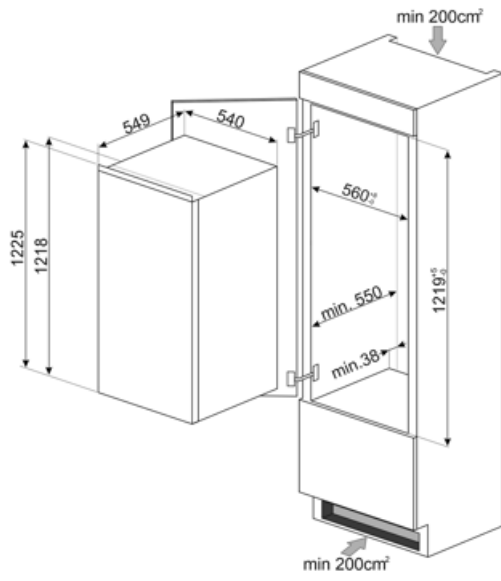

Elektromos csatlakozás névleges értéke	130 W	Frekvencia (Hz)	50 Hz
Áramerősség	1 A	Tápkábel hossza	240 cm
Feszültség (V)	230-240 V	Csatlakozódugó	(F;E) Schuko

## Logisztikai információk

Termék szélesség (mm)	548 mm	Magasság	1218 mm
Beépítési szélesség	560 mm	Beépítési magasság	1225 mm
Mélység fogantyú nélkül	549 mm	Termékszélesség nyitott ajtóval	548 mm
Beépítési mélység	550 mm		



## Symbols glossary

- |  |   |   |  |
|--|---|---|--|
|  | 4 csillagos fagyasztó rekesz a jobb ételmegőrzés érdekében.                                     |  | Az automatikus leolvasztási rendszer rendszeres időközönként automatikus leolvasztással működik, teljesen kiküszöbölve a leolvasztás szükségességét. |
|  | LED belső világítás: energiahatékonyabb és tartósabb mód a készülék belsejének megvilágítására. |  | Beépített üreg   |
|  | E energiahatékonysági osztály   |   |  |