

## S4L090E



<b>Famiglia</b>	Frigorifero
<b>Installazione</b>	Incasso
<b>Categoria</b>	Monoporta
<b>Nicchia da incasso</b>	88
<b>Larghezza di riferimento</b>	Fino a 60 cm
<b>Altezza di riferimento</b>	Fino a 100 cm
<b>Tipo di raffreddamento</b>	Statico
<b>Sbrinamento</b>	Automatico
<b>Tipo di cerniera</b>	A traino
<b>Pannello cucina</b>	Non in dotazione
<b>Posizione cerniera</b>	Destra
<b>Porta reversibile</b>	Sì
<b>Codice EAN</b>	8017709337094



## Estetica

<b>Estetica</b>	Universale	<b>Colore fianchi</b>	Bianco
<b>Colore</b>	Bianco	<b>Logo</b>	Serigrafato
<b>Design</b>	Piatto	<b>Colore profilo mensole</b>	Bianco
<b>Materiale Porta</b>	Lamiera	<b>Colore profilo cassette</b>	Bianco
<b>Materiale fianchi</b>	Lamiera	<b>Colore profilo del ripiano in vetro</b>	Bianco

## Allestimento Comparto Frigorifero



<b>Numero vani</b>	1	<b>Tipologia verduriera</b>	Standard
<b>Tipologia vani</b>	Vano frutta e verdura	<b>Ripiano copri - verduriera</b>	Sì
<b>Numero ripiani regolabili</b>	3	<b>Tipologia ripiano copri - verduriera</b>	Cristallo
<b>Numero cassette frutta e verdura</b>	1	<b>Illuminazione interna frigo</b>	Sì
<b>Materiale dei ripiani</b>	Cristallo	<b>Tipo illuminazione interna frigo</b>	Led

## Controporta comparto Frigorifero

<b>Numero mensole con coperchio trasparente</b>	1	<b>Numero mensole porta-bottiglie</b>	1
<b>Numero balconcini regolabili</b>	2		

## Altre dotazioni Frigorifero

Accessori frigorifero      Kit listeria, Porta-uova

## Allestimento comparto Congelatore

Comparto congelamento interno      no

## Altre caratteristiche tecniche

Tipo di controllo della temperatura	Elettromeccanico
Numero di compressori	1
Tipo di gas refrigerante	R600a
Tipo di compressore	Standard
Quantità refrigerante (g)	20 g
Agente schiumogeno	Ciclopentano

## Prestazioni / Etichetta Energetica - Reg. 2019

			
Consumo annuo di energia	93 kWh/a	Somma dei volumi degli scomparti di raffreddamento e degli scomparti per prodotti non congelati	142 l
Classe di efficienza energetica	E	Emissioni di rumore aereo	36 dB(A) re 1 pW
Classe di emissione di rumore aereo	C	Classe climatica IEE	SN, N, ST, T 93 %
Volume totale netto	142 l		

## Collegamento Elettrico

Dati nominali di collegamento elettrico	100 W	Frequenza (Hz)	50 Hz
Corrente	0,6 A	Lunghezza cavo di alimentazione	180 cm
Tensione (V)	230-240 V	Spina	(F;E) Schuko

## Informazioni Logistiche



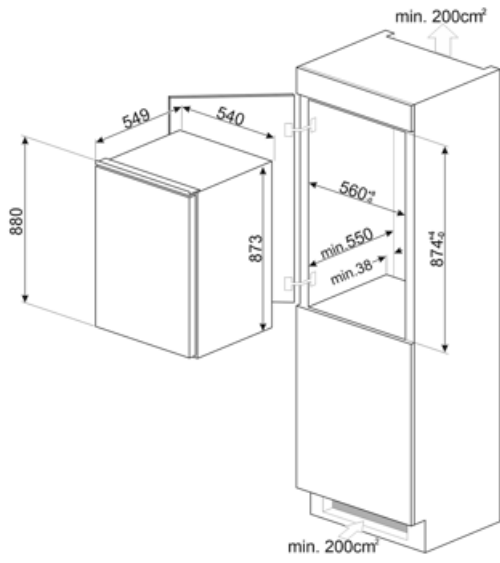

Larghezza	548 mm	Profondità dell'incasso	550 mm
Larghezza dell'incasso	560 mm	Altezza	873 mm
Profondità del prodotto senza maniglia	549 mm	Altezza dell'incasso	880 mm



---

## Glossario simboli

---

- |  |  |   |  |
|--|--|---|--|
|  | Sbrinamento automatico: Tutti i modelli di frigoriferi sono dotati di Sbrinamento automatico nel vano frigorifero. |  | Classe di efficienza energetica E  |
|  | E: Indica la Classe energetica dell'elettrodomestico.  |  | Illuminazione interna a LED: L'illuminazione interna a LED garantisce un risparmio energetico e, al contempo, offre una luce di atmosfera. |
|  | Altezza nicchia incasso  |   |  |