

S4L090F



Produktfamilie	Kühlschrank
Installation	Einbaugerät
Produktkategorie	1-türig
Nischenhöhe in cm	88
Referenzbreite	Bis 60 cm
Referenzhöhe	Bis 100 cm
Kühlsystem	Statisch
Abtausystem	Automatisch
Scharniersystem	Schlepptürtechnik
Türanschlag	Rechts
Türanschlag reversibel	Ja
EAN-Code	8017709292959



Ästhetik

Ästhetik	Neutral	Farbe/Ausführung der Seitenwände	Weiß
Farbe	Weiß	Markenlogo	Siebdruck
Design	Flach	Farbe der Profilleisten der Türablagen	Weiß
Ausführung der Gerätetür	Metall	Farbe der Griffleisten der Schubladen	Weiß
Material der Seitenwände	Metall	Farbe der Profilleisten der Einlegeböden	Weiß

Aufteilung Kühlteil

			
Anzahl der höhenverstellbaren Einlegeböden	3	Abdeckung für Obst-/Gemüse-Schublade	Ja
Anzahl der Obst-/Gemüseschubladen	1	Art der Abdeckung der Obst-/Gemüse-Schublade	Sicherheitsglas
Art der höhenverstellbaren Einlegeböden	Sicherheitsglas	Innenbeleuchtung des Kühlteils	Ja
Art der Obst-/Gemüseschublade	Standard	Art der Innenbeleuchtung Kühlteil	LED

Aufteilung Innentür Kühlteil

Anzahl der Flaschenborde	1
--------------------------	---

Anzahl der Türablagen mit transparenter Klappabdeckung 1

Anzahl der höhenverstellbaren Türablagen 2

Zusatzausstattung Kühlteil

Zubehör Listerien-Schutz (Temperaturindikator)

Weitere technische Eigenschaften

Temperatursteuerung	Elektromechanisch
Anzahl der Kompressoren	1
Kältemittel	R600a
Kompressor	Standard
Füllmenge des Kältemittels	20 g
Material der Isolierschäumung	Cyclopentan

Technische Daten / Energielabel - Reg. 2019 - bindend ab 1.3.2021



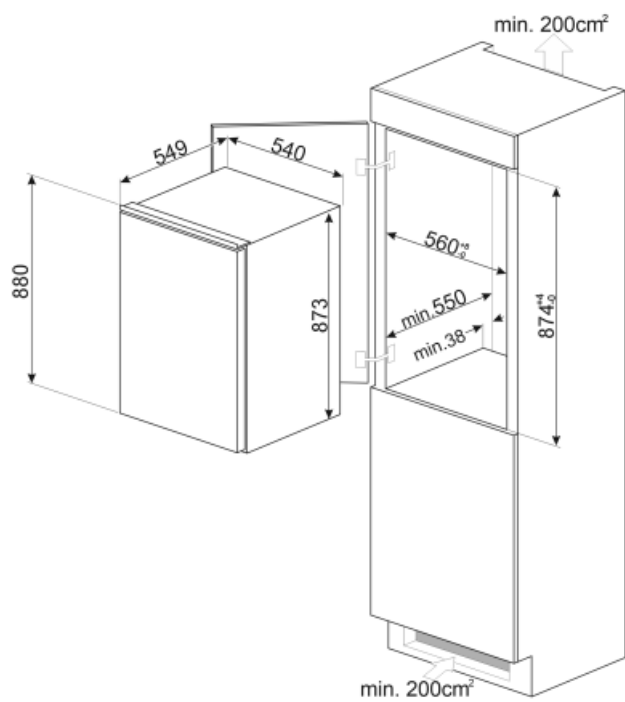

 Jährlicher Energieverbrauch	117 kWh/Jahr	Luftschallemissionen	38 dB(A) re 1 pW
Energieeffizienzklasse	F	Lagerzeit bei Störung	0.00 h
Luftschallemissionsklasse	C	Klimaklassen	SN, N, ST, T
Gesamtrauminhalt (in dm ³ oder l)	142 l	EEl	125 %
Summe der Rauminhalte der Kaltlagerfächer und der Kühlfächer	142 l		

Elektrischer Anschluss

Netzstecker	(F;E) Schuko	Spannung	230-240 V
Elektrischer Gesamtanschlusswert	100 W	Frequenz	50 Hz
Absicherung	0.6 A	Länge Netzkabel	180 cm



Symbols glossary (TT)

- | | | | |
|--|--|---|---|
|  | Abtauautomatik: vollautomatisches Abtauen in regelmäßigen Abständen, wodurch ein manueller Eingriff nicht mehr erforderlich ist. |  | |
|  | Energieeffizienzklasse F |  | LED-Innenbeleuchtung: eine energieeffiziente, langlebige und sehr effektive Art der Ausleuchtung des Kühlteils. |
|  | Nischenhöhe 88 cm | | |