

S4L090F

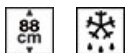

Familie	Koelkast
Installatie	Inbouw
Categorie	Enkeldeurs
Inbouwnis	88
Reference width	Until 60
Reference height	Until 100
Type koeling	Statisch
Defrost	Automatisch
Type scharnier	Railgeleiding
Positie scharnier	Rechts
Deur omkeerbaar	Ja
EAN-code	8017709292959



Esthetiek

Esthetiek	Universeel	Kleur zijkanten	Wit
Kleur	Wit	Logo	Geëts
Design	Plat	Profielkleur deurvakken	Wit
Materiaal deur	Plaatstaal	Profielkleur lades	Wit
Materiaal zijwanden	Plaatstaal	Kleur van glasplaatprofiel	Wit

Uitrusting koelkast



Aantal verstelbare leggers	3	Afdekplaat groentelade	Ja
Aantal groente-/fruitlades	1	Type groentelade / groentelade deksel	Glas
Type verstelbare leggers	Glas	Binnenverlichting koelkast	Ja
Type groentelade / groentelade deksel	Standaard	Type binnenverlichting koelkast	Led

Binnendeur koelkast

Aantal binnendeurcompartimenten met transparante deksel	1	Aantal flessenhouders	1
Aantal verstelbare binnendeurcompartimenten	2		

Overige features koelkast

Accessoires

Kit listeria

Overige technische eigenschappen

Type temperatuurcontrole	Elektro-mechanisch
Aantal compressoren	1
Type koelmiddel	R600a
Type compressor	Standaard
Hoeveelheid koelmiddel (gr)	20 g
Schuimmiddel	Cyclopentaan



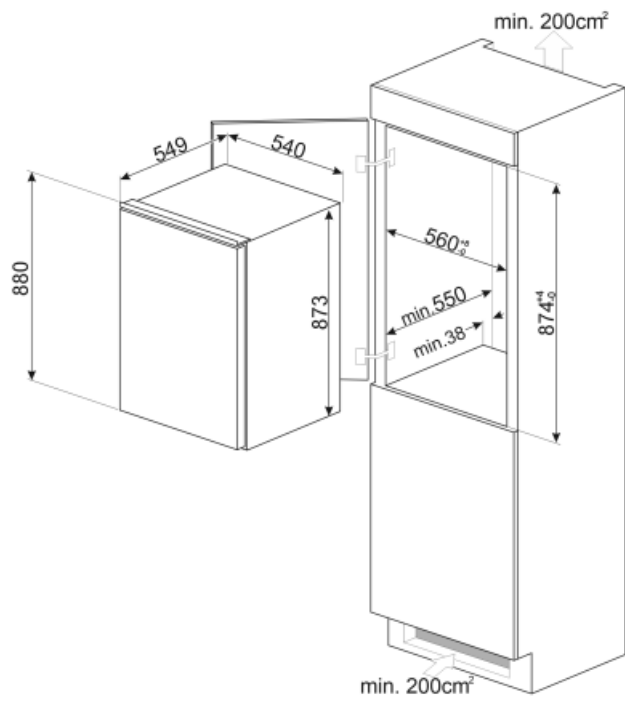

	Energieverbruik per jaar	117 kWh/a	Akoestische geluidsemis­sie	38 dB(A) re 1pW
	Energie-efficiëntieklasse	F	Conserveringsduur zonder stroom	0.00 h
	Geluidsniveau klasse	C	Klimaatklasse	SN, N, ST, T
	Totaal netto inhoud	142 l	EEI	125 %
	Netto inhoud koelcompartiment(en)	142 l		

Elektrische aansluiting

Stekker	(F;E) Schuko	Spanning (V)	230-240 V
Aansluitwaarde	100 W	Frequentie (Hz)	50 Hz
Stroom (A)	0.6 A	Lengte voedingskabel	180 cm



Symbols glossary (TT)

-  Het automatische ontdooisysteem werkt door automatisch te ontdooien met regelmatige tussenpozen, waardoor ontdooien helemaal niet nodig is.
-  A ++: Energie-efficiëntieklasse A ++ helpt om tot 20% energie te besparen in vergelijking met klasse A. Maximale prestaties bij minimaal verbruik zijn gegarandeerd.
-  Built-in niche
-  Energy efficiency class F
-  Led-binnenverlichting: is een meer energie-efficiënte en duurzame manier om de binnenkant van het apparaat te verlichten.