

S4L120F

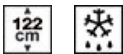

Οικογένεια προϊόντων
ΤΟΠΟΘΕΤΗΣΗ
ΚΑΤΗΓΟΡΙΑ
ΥΨΟΣ ΕΝΤΟΙΧΙΣΜΟΥ
Πλάτος αναφοράς
Ύψος αναφοράς
ΤΥΠΟΣ ΨΥΞΗΣ
Απόψυξη
Τύπος μεντεσέ
Θέση μεντεσέ
Αντιστρέψιμη πόρτα
Κωδικός EAN

Ψυγείο
Εντοιχιζόμενο
Μονόπορτα
122
Έως 60 cm
100 160
Στατική
Αυτόματη
Με ολίσθηση
Δεξιά
Ναι
8017709295424



ΑΙΣΘΗΤΙΚΗ

Αισθητική	Universal	Χρώμα πλευράς	Λευκό
Χρώμα	Λευκό	Λογότυπος	Μεταξοτυπία
Design	Επίπεδο	Χρώμα προφίλ ραφιών πόρτας	Λευκό
Υλικό	Μεταλλικό φύλλο	Χρώμα προφίλ συρταριών	Λευκό
Πλευρικό υλικό	Ατσάλι	Χρώμα προφίλ γυάλινου ραφιού	Λευκό

ΘΑΛΑΜΟΣ ΣΥΝΤΗΡΗΣΗΣ



Αριθμός ρυθμιζόμενων ραφιών	4	Κάλυμμα συρταριού	Ναι
Αριθμός συρταριών φρούτων και λαχανικών	1	Κάλυμμα συρταριού λαχανικών	Γυαλί
Τύπος ρυθμιζόμενων ραφιών	Γυαλί	Εσωτερικός φωτισμός συντήρησης	Ναι
Τύπος συρταριού λαχανικών	Standard	Τύπος εσωτερικού φωτισμού (συντήρησης)	LED

ΠΟΡΤΑ ΣΥΝΤΗΡΗΣΗΣ

Ρυθμιζόμενα ράφια πόρτας	3	Μπουκαλοθήκες	1
---------------------------------	---	----------------------	---

ΑΛΛΑ ΧΑΡΑΚΤΗΡΙΣΤΙΚΑ ΣΥΝΤΗΡΗΣΗΣ

Αξεσουάρ	Αυτοκόλλητο Κιτ Βακτηρίου Λιστέρια, Αβγοθήκη
----------	---

ΑΛΛΑ ΤΕΧΝΙΚΑ ΧΑΡΑΚΤΗΡΙΣΤΙΚΑ

Τύπος θερμοστάτη	Ηλεκτρομηχανικός
Μοτέρ	1
Τύπος ψυκτικού αερίου	R600a
Τύπος μοτέρ	Standard
Ποσότητα ψυκτικού μέσου (gr)	25 g
Τύπος μόνωσης	Κυκλοπεντάνιο

ΕΤΙΚΕΤΑ ΑΠΟΔΟΣΗΣ/ΕΝΕΡΓΕΙΑΣ - ΚΑΝ. 2019



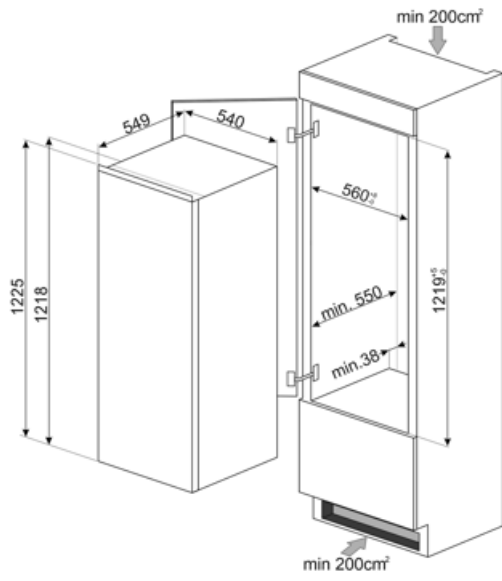

			
Ετήσια κατανάλωση ενέργειας	127 kWh/a	Εκπομπή αερόφερτου θορύβου	35 dB(A) re 1 pW
ΕΝΕΡΓΕΙΑΚΗ ΚΛΑΣΗ	F	Χρόνος απόψυξης χωρίς ρεύμα	0.00 h
Κλάση θορύβου	B	Θάλαμος νωπών τροφίμων - Μικτή χωρητικότητα	208 λίτρα
Συνολική καθαρή χωρητικότητα	208 λίτρα	Κλιματική κλάση	SN, N, ST, T
Άθροισμα χώρων συντήρησης	208 λίτρα	EEL	125 %

ΗΛΕΚΤΡΙΚΗ ΣΥΝΔΕΣΗ

Φις	(F;E) Σούκο	Τάση (V)	230-240 V
Ονομαστική ισχύς	130 W	Συχνότητα (Hz)	50 Hz
Ένταση ρεύματος	1 A	Μήκος καλωδίου τροφοδοσίας	240 cm



Symbols glossary (TT)

-  A+: Η κατηγορία ενεργειακής απόδοσης A+ συμβάλλει στην εξοικονόμηση ενέργειας έως και 10% σε σύγκριση με την κατηγορία A. Η μέγιστη απόδοση με ελάχιστη κατανάλωση είναι εγγυημένη.
-  Εσωτερικός φωτισμός LED: είναι ένας πιο ενεργειακά αποδοτικός τρόπος φωτισμού του εσωτερικού της συσκευής.
-  Τάξη ενεργειακής απόδοσης F
-  Το αυτόματο σύστημα απόψυξης λειτουργεί σε τακτά χρονικά διαστήματα εξαλείφοντας εντελώς την ανάγκη απόψυξης.
-  Ύψος εντοιχισμού