

S4L120F

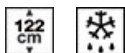

Familia	Frigorífico
Instalación	Integración
Categoría	Monopuerta
Nicho de empotrado	122
Ancho de referencia	Until 60
Altura de referencia	100 - 160
Sistema de refrigeración	Estático
Descongelación	Automático
Tipo de bisagra	Bisagra deslizante
Posición bisagra	Derecha
Puerta reversible	Sí
Código EAN	8017709295424



Estética

Estética	Universal	Color laterales	Blanco
Color	Blanco	Logo	Serigrafiado
Diseño	Plato	Color del perfil de los estantes de la puerta	Blanco
Material de la puerta	Chapa	Color del perfil de los cajones	Blanco
Material de los laterales	Chapa	Color del perfil del estante de vidrio	Blanco

Instalación compartimento frigorífico



Número estantes regulables	4	Estante cubre cajón para la verdura	Sí
Número de cajones fruta y verdura	1	Tipología estante cubre cajón de verduras	Cristal
Tipología estantes regulables	Cristal	Iluminación interna frigorífico	Sí
Tipo de cajón	Estándar	Tipo de iluminación interior frigorífico	Led

Contrapuerta compartimento frigorífico

Número compartimentos de puerta regulables	3	Número de compartimento portabotellas	1
---	---	--	---

Otros equipos frigorífico

Accesorios Kit listeria, Huevera

Otras características técnicas

Tipo de control de la temperatura	Electromecánico
Número de compresores	1
Tipo de gas refrigerante	R600a
Tipo de compresor	Estándar
Cantidad de gas refrigerante (gr)	25 g
Agente espumante	Ciclopentano

Rendimiento / Etiqueta energética - Reg. 2019



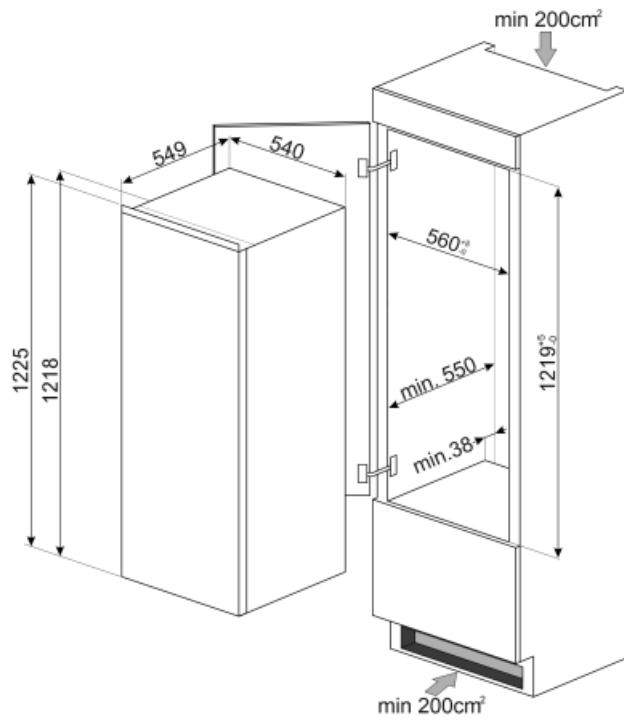

			
Consumo anual de energía	127 kWh/a	Rumorosidad	35 dB(A) re 1pW
Clase de eficiencia energética del modelo	F	Autonomía de conservación sin energía eléctrica	0.00 h
Airborne acoustical noise emission class	B	Volumen bruto del compartimento de alimentos frescos	208 l
Volumen neto total	208 l	Clase climática	SN, N, ST, T
Volumen total compartimento frigorífico	208 l	EEI	125 %

Conexión eléctrica

Enchufe	(F;E) Schuko	Tensión	230-240 V
Datos nominales de conexión eléctrica	130 W	Frecuencia	50 Hz
Corriente	1 A	Largo del cable de alimentación	240 cm



Symbols glossary (TT)

-  A +: los electrodomésticos Smeg permiten ahorros de energía considerables en Clase A, A +, A ++ y A +++, para reducir el consumo mientras se mantiene la máxima eficiencia y garantizar el respeto por el medio ambiente.
-  Iluminación LED interna: la iluminación LED interna garantiza el ahorro de energía y al mismo tiempo ofrece una luz de atmósfera.
-  Clase eficiencia energética F
-  Descongelación automática: todos los modelos de refrigerador están equipados con descongelación automática en el compartimiento del refrigerador.
-  Altura encastre