

S4L120F

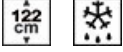

Ürün Ailesi	Buzdolabı
Kurulum	Ankastre
Kategori	Tek Kapı
Ankastre niş	122
Referans genişlik	60'a kadar cm
Referans yükseklik	100 - 160 cm
Soğutma tipi	Statik
Buz çözme	Otomatik
Menteşe tipi	Kayar
Menteşe pozisyonu	Sağ
Ters çevrilebilir kapı	Evet
EAN kodu	8017709295424



Estetik

Estetik	Üniversal	Yan renk	Beyaz
Renk	Beyaz	Logo	Silk screen
Tasarım	Düz	Kapı rafları profil rengi	Beyaz
Malzeme	Sac	Çekmece profil rengi	Beyaz
Yan malzeme	Çelik	Cam raf profili rengi	Beyaz

Buzdolabı bölme özellikleri



Ayarlanabilir raf sayısı	4	Sebzelik Kapağı	Evet
Meyve ve sebze çekmecesinin sayısı	1	Sebzelik / sebze çekmecesinin kapağı	Cam
Shelves material	Cam	Buzdolap içi aydınlatma	Evet
Sebzelik / sebze çekmecesinin kapağı	Standart	İç ışık tipi (buzdolabı)	LED

Buzdolabı İç Kapısı

Ayarlanabilir kapı raflarının sayısı	3	Şişe rafı sayısı	1
--------------------------------------	---	------------------	---

Buzdolabının diğer özellikleri

Aksesuarlar	Kit listeria, Yumurta tepsi
-------------	-----------------------------

Diğer teknik özellikler

Sıcaklık kontrolü tipi	Elektro-mekanik
Kompresör sayısı	1
Soğutucu gaz tipi	R600a
Kompresör tipi	Standart
Soğutucu Akışkan Miktarı (gr)	25 g
Foam agent	Cyclopentane

Performans / Enerji Etiketleri - Düzen. 2019

			
Yıllık enerji tüketimi	127 kWh/a	Havadan yayılan akustik gürültü emisyonları	35 dB(A) re 1 pW
Enerji verimliliği sınıfı	F	Sıcaklık Artış Süresi	0,00 h
Havadaki akustik gürültü emisyon sınıfı	B	Taze Gıda bölmesi - Brüt Hacim	208 l
Toplam net hacim	208 l	İklim sınıfları	SN, N, ST, T
Soğutma bölme(ler)in ve dondurulmamış bölme(ler)in hacimlerinin toplamı	208 l	EEL	125 %

Elektrik Bağlantısı



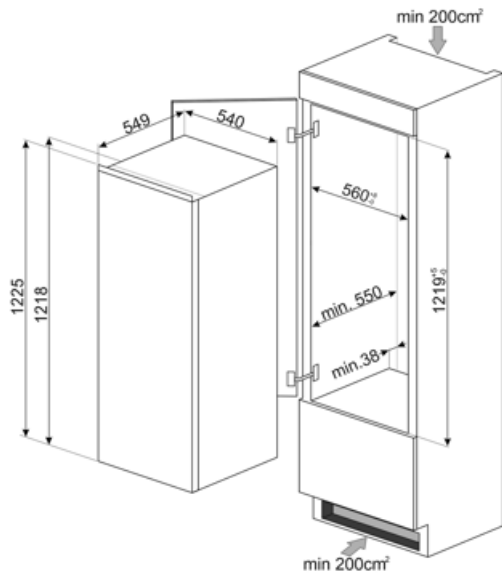

Elektrik bağlantısı derecesi	130 W	Frekans (Hz)	50 Hz
Akım	1 A	Güç kaynağı kablo uzunluğu	240 cm
Voltaj (V)	230-240 V	Fiş	(F;E) Schuko

Lojistik Bilgisi

Genişlik	548 mm	Yükseklik	1218 mm
Ankastre niş genişliği	560 mm	Ankastre niş yüksekliği	1225 mm
Kulpsuz derinlik	549 mm	Maksimum kapı açıklığı ile ürün genişliği	548 mm
Ankastre niş derinliği	550 mm		



Symbols glossary

-  A+: A+ enerji verimliliđi sınıfı, sınıf A'ya kıyasla % 10'a kadar enerji tasarrufu sağlamaya yardımcı olur. Minimum tüketimle maksimum performans sağlanır.
-  LED iç aydınlatma: Cihazın içini aydınlatmanın daha enerji verimli ve uzun ömürlü bir yoludur.
-  Enerji verimliliđi sınıfı F
-  Otomatik defrost sistemi, düzenli aralıklarla otomatik olarak defrost yaparak çalışarak defrost ihtiyacını tamamen ortadan kaldırır.
-  Ankastré niş