

S7220FNDP



משפחת מוצרים

התקנה

Model notes

נישה להתקנה

קטגוריה

סוג קירור

סוג צירים

מיקום צירים

דלת הפיכה

מקפואים

מובנה

Possibile installazione in
combinazione con S7323LFEP.

178

דלת יחידה

No Frost

מחליק

ימני

כן



אסתטיקה



סדרה עיצובית

צבע

חומר

חומר דופן

Universale

לבן

פלדה

מתכת

צבע דפנות

Logo

צג

לבן

Silk screen

מגע LCD

מאפייני תא מקפוא

מספר מגירות

מס' תאים עם דש

5

2

מאפיינים טכניים אחרים

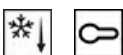

אביזרים לתא מקפוא

תצוגת פונקציות

לחצן לקפיאה מהירה

נורת התרעת טמפרטורה

התרעה על פתיחת דלת

התרעת טמפרטורה

מגש קוביות קרח

קפיאה מהירה, נעילת בקרות,
התרעת טמפרטורה, טיימר
קירור

כן

כן

אקוסטי

אקוסטי וחזותי

סוג בקרת טמפרטורה

מס' מדחסים

סוג גז קרר

סוג מדחס

Refrigerant Quantity
(gr)

Foam agent

אלקטרוני

1

R600a

סטנדרטי

48 g



Cyclopentane

חיבור חשמלי

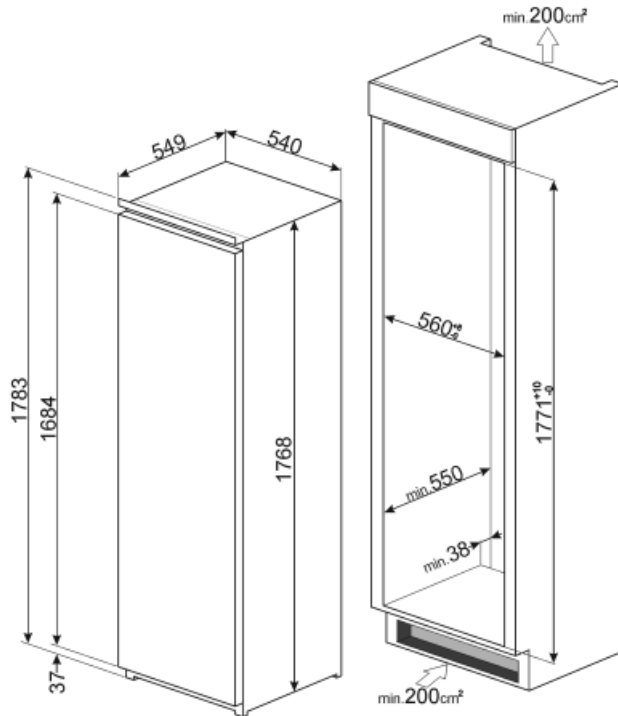
תקע	(F;E) Schuko	מתח	220 V
דירוג חיבור חשמלי	150 W	תדר (Hz)	50 Hz
זרם	1 A	אורך כבל חשמל	210 cm



Symbols glossary (TT)

	תא הקפאה 4 כוכבים לשימור טוב יותר של מזון		מסייעת לחסוך עד A+ קטגוריית יעילות אנרגטית: A+ הביצועים. 10% חשמל בהשוואה לקטגוריה המרביים עם הצריכה המינימלית מובטחים.
	נעילת ילדים: חלק מהדגמים מצוידים במתקן לנעילת התוכניות/מחזורים כך שלא ניתן לשנותם באקראי		מיטוב הביצועים ופשטות השימוש במכשיר LCD צג
	קפיאה מהירה: פונקציית הקפיאה המהירה מנמיכה את הטמפרטורה בתא אם מפעילים אותה מספר שעות לפני השימוש		גומחה מובנית
	No Frost: מערכת No Frost 1-Frost free מונעות הצטברות של קרח כך שאין צורך בהפשרת קרח		