

# S7298CFD2P1



Familia	Frigorífico
Instalación	Integración
Categoría	Monopuerta
Nicho de empotrado	178
Sistema de refrigeración	Ventilado
Descongelación	Automático
Tipo de bisagra	Bisagra deslizante
Posición bisagra	Derecha
Puerta reversible	Si
Código EAN	8017709252250



## Estética



Estética	Universal	Color laterales	Blanco
Color	Blanco	Logo	Serigrafiado
Material de la puerta	Chapa	Color del perfil de los estantes de la puerta	Silver
Tipo de tirador	Fija	Color del perfil de los cajones	Silver
Color logo	Negro	Color del perfil del estante de vidrio	Cromado
Material de los laterales	Acero	Pantalla	Touch LCD

## Instalación compartimento frigorífico



Número estantes regulables	4	Estante cubre cajón para la verdura	Si
Número de cajones fruta y verdura	1	Tipología estante cubre cajón de verduras	Cristal
Tipología estantes regulables	Cristal	Iluminación interna frigorífico	Si
Tipo de cajón	Railes deslizables	Tipo de iluminación interior frigorífico	Led

## Contrapuerta compartimento frigorífico

---

Número de compartimentos con tapa transparente	1	Número de compartimento portabotellas	1
Número compartimentos de puerta regulables	3		

## Otros equipos frigorífico

---



Accesorios	1 cursor, Kit listeria, Huevera	Ventilador	Si
------------	---------------------------------	------------	----

## Instalación compartimento congelador

---

Compartimento congelación interno	Si
-----------------------------------	----

## Otras características técnicas

---

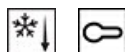

Funciones pantalla	Congelación rápida, Enfriamiento rápido, Bloqueo de teclas, Alarma temperatura
Accesorios compartimento congelación	Cubitera
Alarma apertura puerta	Si
Temperatura Alarma	Si
Tipo de control de la temperatura	Electrónico
Número de compresores	1
Tipo de gas refrigerante	R600a
Tipo de compresor	Estándar
Cantidad de gas refrigerante (gr)	46 g
Agente espumante	Ciclopentano

## Rendimiento / Etiqueta energética - Reg. 2019

---

Rumorosidad	35 dB(A) re 1pW
-------------	-----------------







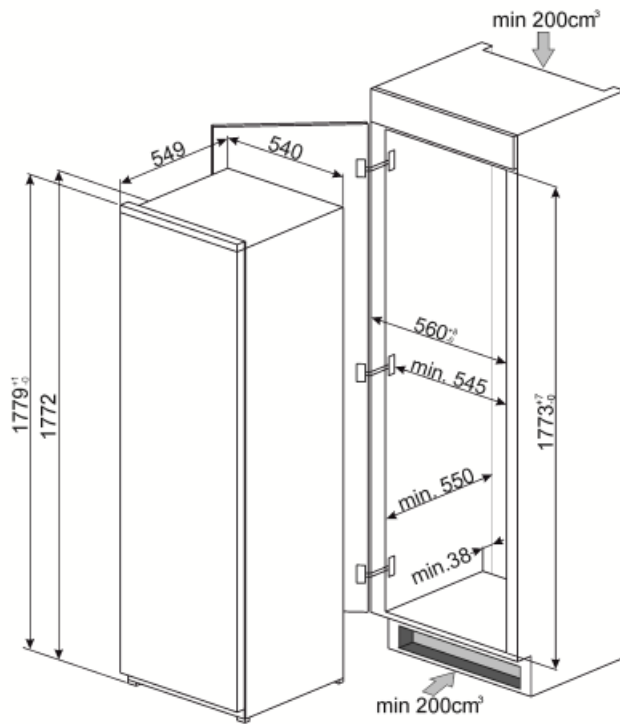

## Conexión eléctrica

---

Enchufe	(F;E) Schuko	Tensión	230-240 V
Datos nominales de conexión eléctrica	130 W	Frecuencia	50 Hz
Corriente	1 A	Largo del cable de alimentación	240 cm



## Symbols glossary (TT)

	4 estrellas		Descongelación automática: todos los modelos de refrigerador están equipados con descongelación automática en el compartimiento del refrigerador.
	A ++: los dispositivos Smeg permiten un considerable ahorro de energía en Clase A, A +, A ++ y A ++, para reducir el consumo mientras se mantiene la máxima eficiencia y garantizar el respeto por el medio ambiente.		Bloqueo de control: la opción de bloqueo de mandos, presente en diferentes tipos de productos, le permite bloquear todas las funciones y programas establecidos, así como los controles, para una seguridad total, especialmente en presencia de niños.
	Pantalla LCD: para optimizar el rendimiento y hacer que el uso del aparato sea lo más fácil posible, algunas lavadoras y refrigeradores están equipados con una pantalla LCD que le permite ver el estado operativo del producto.		Ventilado: sistema de ventilación de enfriamiento que permite difundir constante y uniformemente el aire dentro del refrigerador.
	Congelación rápida: la función de congelación rápida permite que grandes cantidades de alimentos frescos se congelen muy rápidamente. Al activarlo unas horas antes, el congelador baja la temperatura y después de unas horas restablece automáticamente el funcionamiento normal.		Iluminación LED interna: la iluminación LED interna garantiza el ahorro de energía y al mismo tiempo ofrece una luz de atmósfera.
	Altura encastre		