

# S7298CFD2P1



Kategoria e produktit	Frigorifer
Instalimi	I integruar
Kategoria	Një derë
Kamare e integruar	178
Lloji i ftohjes	Me ventilator
Shkrirje	Automatik
Lloj i menteshës	Me rrëshqitje
Pozicioni i menteshës	Djathtas
Derë e kthyeshme	Po
Kodi EAN	8017709252250



## Estetika



Estetika	Universal	Logo	Silk screen
Ngjyra	E bardhë	Ngjyra e profilit të rafteve të dyerve	Argjend
Materiali	Fletë metalike	Ngjyra e profilit të sirtarëve	Argjend
Lloji dorezës	Fikse	Ngjyra e profilit të raftit prej xhami	Krom
Ngjyra e logos	E zezë	Ekran	LCD me prekje
Materiali anësor	Çelik	Pozicioni i ekranit	
Ngjyra anësore	E bardhë		

## Veçoritë e ndarjes së frigoriferit



Numri i rafteve të rregullueshme	4	Kapak "Crisper"	Po
Numri i sirtarëve të frutave dhe perimeve	1	Lloji i kapakut të sirtarëve të frutave/perimeve	Qelqi
Shelves material	Qelqi	Drita e brendshme në ngrirës	Po
Lloji i kapakut të sirtarëve të frutave/perimeve	Në shina rrëshqitëse	Lloji i dritës së brendshme (frigorifer)	LED

## Dera e brendshme e frigoriferit

Nr. i rafteve të derës me kapakë transparentë	1	Numri i rafteve të shisheve	1
---	---	-----------------------------	---

Numri i rafteve të rregullueshme të dyerve 3

## Veçori të tjera të frigoriferit



Aksesorë 1 slider, Kompleti i listerisë, Mbajtëse vezësh Ventilator Po

## Karakteristikat e ndarjes së ngrirësit

Ndarja e brendshme e ngrirësit Po

## Veçori të tjera teknike

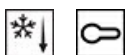

Ekрани i funksioneve

Ngrirje e shpejtë, Ftohje e shpejtë, Bllokuesi i kontrollit, Alarmi i temperaturës Mbajtëse e kubave të akullit

Aksesorët e ndarjes së ngrirësit

Lidhja e rrjetit të ujit

Alarmi i derës së hapur

Po

Alarmi i temperaturës

Po

Lloji i kontrollit të temperaturës

Elektronike

Numri i kompresorëve

1

Lloji i gazit ftohës

R600a

Lloji i kompresorit

Standard

Sasia e ftohësit (gr)

46 g

Foam agent

Cyclopentane

## Etiketa e performancës/energjisë - Regj. 2019

Emetimet e zhurmës akustike në ajër 35 dB(A) re 1 pW

## Lidhja elektrike

Vlerësimi i lidhjes elektrike 130 W

Frekuenca (Hz) 50 Hz

Rryma 1 A

Gjatësia e kabllor së furnizimit me energji elektrike 240 cm

Tensioni (V) 230-240 V

Tapë

(F;E) Schuko

## Informacion logjistik

Gjerësia 549 mm







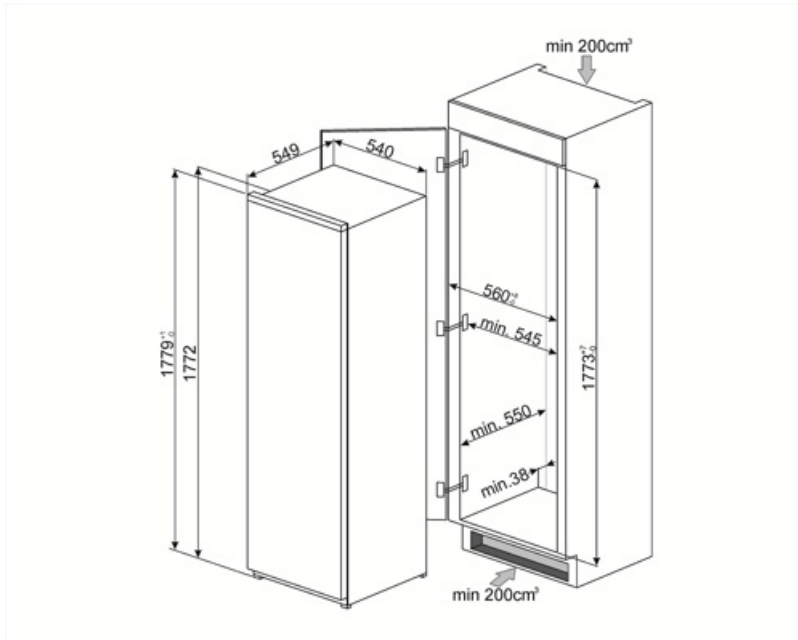

Thellësia pa dorezë 549 mm  
Lartësia 1780 mm

Gjerësia e produktit me hapje maksimale të dyerve 549 mm

Thellësia e ndarësit 38 mm



## Symbols glossary

	Ndarje e ngrirësit me 4 yje për ruajtje më të mirë të ushqimit.		A++: Klasa e efikasitetit të energjisë A++ ndihmon për të kursyer deri në 20% energji krahasuar me klasën A. Performanca maksimale me konsum minimal të energjisë është e garantuar.
	Sistemi automatik i shkrirjes funksionon duke shkrirë automatikisht në intervale të rregullta duke eliminuar krejtësisht nevojën për shkrirje.		Blokimi për fëmijët: disa modele janë të pajisur me një pajisje e cila kyç programin/ciklin në mënyrë që ai të mos ndryshohet aksidentalisht.
	Ekran LCD: për të optimizuar performancën dhe për të thjeshtuar përdorimin e pajisjes.		Me ventilim: Shpërndarje e detyruar e ajrit të ftohtë në ndarjen e frigoriferit, e cila lejon një temperaturë të barabartë brenda frigoriferit.
	Ngrirje e shpejtë: Funkzioni i ngrirjes së shpejtë e ul temperaturën e ndarjes nëse aktivizohet disa orë përpara përdorimit.		Ndriçimi i brendshëm LED: është një mënyrë më efikase për kursimin e energjisë dhe më jetëgjatë për ndriçimin e brendësisë së pajisjes.
	Kamare e integruar		