

S8C124DE1

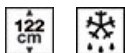

Skupina výrobků	Chladnička
Instalace	Vestavěný
Kategorie	Jedna dvířka
Zapuštěný výklenek	122
Reference width	Until 60
Reference height	100 - 160
Typ chlazení	Statický
Rozmrazování	Automatické
Typ závěsu	Samonosný
Poloha závěsu	Pravá
Oboustranná dvířka	Ano
EAN kód	8017709319328



Aesthetics



Estetika	Universale	Barva profilu dveřních polic	Stříbrná
Barva	Bílá	Barva profilu zásuvek	Stříbrná
Vzhled	Ploché	Barva profilu skleněné police	Chróm
Materiál bočních panelů	Ocel	Displej	LCD dotykový
Barva bočních stěn	Bílá	Umístění displeje	Interní (navrchu)
Logo	Silk screen		

Funkce chladicí přihrádky



Počet nastavitelných polic	3	Víko zásuvky na ovoce a zeleninu	Ano
Počet zásuvek na ovoce a zeleninu	2	Typ krytu zásuvky na zeleninu	Sklo
Typ nastavitelných polic	Sklo	Vnitřní osvětlení v chladničce	Ano
Typ krytu zásuvky na zeleninu	Standardní	Typ vnitřního osvětlení (chladnička)	LED

Vnitřní dvířka chladničky

Počet dveřních polic s průhledným krytem	1	Počet polic na lahve	1
------------------------------------------	---	----------------------	---

Počet nastavitelných dveřních polic 2

Další funkce chladničky

Příslušenství Zásobník na vejce

Vlastnosti mrazicí přihrádky

Vnitřní mrazicí přihrádka Ano

Další technické vlastnosti

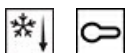

Zobrazení funkcí

Rychlé zmrazení, Rychlé chlazení, Zámek ovládní, Teplotní alarm, Časovač chlazení

Kontrolka teploty

Ano

Alarm otevřených dveří

Ano

Teplotní alarm

Ano

Typ regulace teploty

Elektronické

Počet kompresorů

1

Typ chladicího plynu

R600a

Typ kompresoru

Standardní

Maximální hmotnost dveřního panelu (chladnička)

18 kg

Foam agent

Cyclopentane

Výkon/energetický štítek – nař. 2019



Annual energy consumption 156 kWh/a

Energy efficiency class E

Airborne acoustical noise emission class B

Total net volume 181 l

Sum of the volumes of the frozen compartment(s) 14 l

Sum of the volumes of the chill compartment(s) and the unfrozen compartment(s) 167 l

Úroveň emisí hluku šířeného vzduchem 35 dB(A) re 1pW

Gross volume frozen food compartment 15 l

Temperature Rise Time 12 h

Fresh Food compartment - Gross Volume 170 l

4 star - Freezing capacity 2.6 Kg/24h

Climate class SN, ST







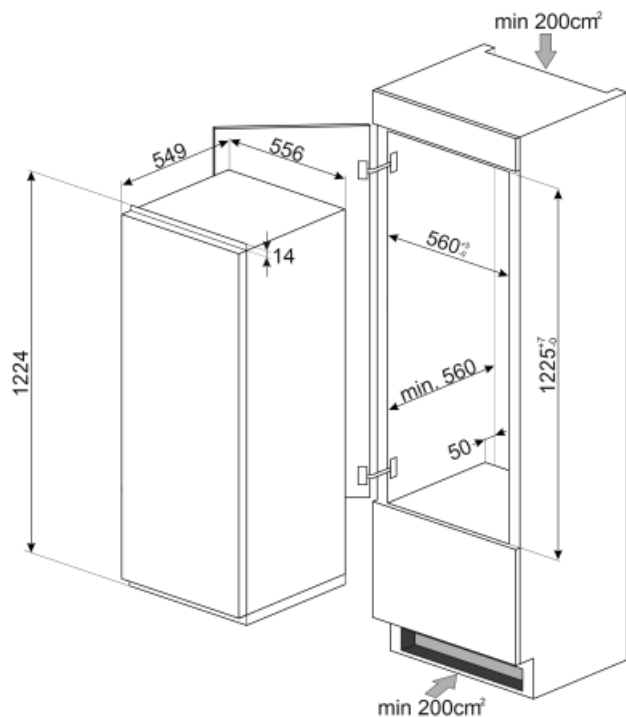

EI 100 %

Elektrické připojení

Zástrčka	(F; E) Schuko	Napětí (V)	230-240 V
Jmenovitý výkon elektrického připojení	130 W	Kmitočet (Hz)	50 Hz
Stávající	1 A	Délka napájecího kabelu	240 cm



Symbols glossary (TT)

	4hvězdičková mrazicí přihrádka pro lepší konzervaci potravin.		Systém automatického odmrazování funguje tak, že v pravidelných intervalech automaticky odmrazuje, takže není nutné úplně odmrazovat.
	Dětský zámek: některé modely jsou vybaveny zařízením pro uzamčení programu/cyklu, takže jej nelze omylem změnit.		LCD displej: pro optimalizaci výkonu a zjednodušení používání spotřebiče.
	Třída energetické účinnosti E		Rychlé zmrazení: Funkce rychlého zmrazení snižuje teplotu přihrádky, když je aktivována několik hodin před použitím.
	LED osvětlení interiéru: je energeticky úspornější a dlouhodobější způsob osvětlení interiéru spotřebiče.		Zapuštěný výklenek