

S8C124DE1

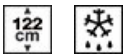

Termékcsalád	Hűtő
Üzembe helyezés	Beépítés
Kategória	Egy ajtó
Beépített üreg	122
Referencia szélesség	60-ig
Referencia magasság	100 – 160
Hűtés típusa	Légkeverés nélkül
Leolvasztás	Automatikus a hűtőszekrénynél, kézi a fagasztnál
Zsanér típusa	Ajtó az ajtón
Zsanér pozíciója	Jobbra
Megfordítható ajtó	Igen
EAN kód	8017709319328



Küllem



Design család	Univerzális	Ajtó polcok profilszíne	Ezüst
Szín	Fehér	Fiókok profilszíne	Ezüst
Design	Lapos	Az üvegpolec profiljának színe	Króm
Oldalsó anyag	Acél	Kijelző	LCD Touch
Oldalsó szín	Fehér	Kijelző pozíció	Interno (sul Top)
Logo	Silk screen		

Hűtőszekrény rekesz jellemzői



Állítható polcok száma	3	Frissentartó fedél	Igen
Gyümölcs- és zöldségfiókok száma	2	A frissentartó/zöldségfiókok fedelének típusa	Üveg
Állítható polcok típusa	Üveg	Belső világítás a hűtőben	Igen
A frissentartó/zöldségfiókok fedelének típusa	Szabvány	Belső világítás típusa (hűtőszekrény)	LED

Hűtőszekrény belső ajtó

Átlátszó fedelű ajtópolcok száma	1	Palacktartó polcok száma	1
Állítható ajtópolcok száma	2		

Hűtőszekrény egyéb jellemzői

Tartozékok Tojástartó

Fagyasztórekesz jellemzői

Belső fagyasztórekesz Igen

Egyéb műszaki jellemzők



Funkciók megjelenítése

Gyorsfagyasztás, Gyors hűtés, Reteszelés, Hőmérséklet riasztás, Hűtési időzítő

Hőmérsékletriasztó lámpa

Igen

Ajtónyitás-riasztó

Igen

Hőmérséklet riasztás

Igen

A hőmérséklet-szabályozás típusa

Elektronikus

Kompresszorok száma

1

Hűtőközeg gáz típusa

R600a

A kompresszor típusa

Szabvány

Max. súly ajtópanel (hűtőszekrény)

18 kg

Foam agent

Cyclopentane

Teljesítmény / Energiacímke – 2019-es rendelet



Éves energiafogyasztás 156 kWh/a

Energiahatékonysági osztály E

Levegőben terjedő akusztikus zajkibocsátási osztály B

Teljes nettó volumen 181 l

A fagyasztott tér(terek) térfogatának összege 14 l

A hűtőtér(terek) és a nem fagyasztott tér(terek) térfogatának összege 167 l

Levegőben terjedő akusztikus zajkibocsátás 35 dB(A) re 1 pW

Fagyasztott élelmiszer rekeszének bruttó térfogata 15 l

Hőmérséklet-emelkedés ideje 9.80 h

Friss élelmiszer rekesz – Bruttó térfogat 170 l

4 csillag – Fagyasztási kapacitás 2.6 Kg/24h

Klímaosztály SN, N, ST

EEl 100 %

Elektromos csatlakozás

Dugó (F;E) Schuko

Feszültség (V)

230-240 V

Frekvencia (Hz)

50 Hz







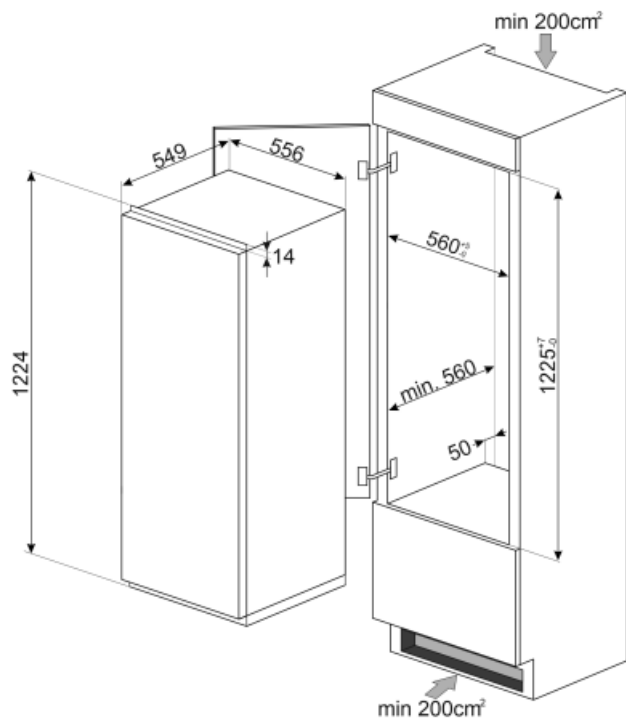

Elektromos csatlakozás 130 W
névleges értéke

Tápkábel hossza 240 cm

Jelenlegi 1 A



Symbols glossary (TT)

	4 csillagos fagyasztó rekesz a jobb ételmegőrzés érdekében.		Az automatikus leolvasztási rendszer rendszeres időközönként automatikus leolvasztással működik, teljesen kiküszöbölve a leolvasztás szükségességét.
	Gyereklár: néhány modell fel van szerelve a program/ciklus zárolására szolgáló eszközzel, hogy ne lehessen véletlenül megváltoztatni.		LCD kijelző: a teljesítmény optimalizálása és a készülék használatának egyszerűsítése.
	Gyorsfagyasztás: A gyorsfagyasztás funkciót a használat előtt néhány órával aktiválva lecsökkenti a rekesz hőmérsékletét.		LED belső világítás: energiatékonnyabb és tartósabb mód a készülék belsejének megvilágítására.
	Beépített üreg		E energiatékonnyági osztály