

S8C124DE1



Rad výrobkov	Chladnička
Inštalácia	Vstavaný
Kategória	Jedny dvierka
Vstavaný výklenok	122
Referenčná šírka	Do 60
Referenčná výška	100 – 160
Typ chladenia	Statická
Rozmrazovanie	Automatický pre chladničku, manuálny pre mrazničku
Typ pántu	Dvierka v dvierkach
Poloha pántu	Pravý
Obojstranné dvierka	Áno
Kód EAN	8017709319328



Estetica



Estetica	Univerzálny	Farba profilu políc dvierok	Strieborná
Farba	Biela	Farba profilu zásuvky	Strieborná
Dizajn	Plochý	Farba profilu sklenenej police	Chrómovaná
Bočný materiál	Oceľ	Displej	LCD dotykový
Bočná farba	Biela	Podiel displeja	Vnútorá (navrchu)
Logo	Silk screen		

Funkcie priehradky chladničky



Počet nastaviteľných políc	3	Kryt priehradky na ovocie a zeleninu	Áno
Počet zásuviek na ovocie a zeleninu	2	Typ krytu na grilovací kôš/zásuvku na zeleninu	Sklo
Typ nastaviteľných políc	Sklo	Vnútoré osvetlenie chladničky	Áno
Typ krytu na grilovací kôš/zásuvku na zeleninu	Štandardný	Typ vnútorného osvetlenia (chladnička)	LED

Vnútoré dvierka chladničky

Počet políc dvierok s priehľadným krytom	1	Počet políc na fľaše	1
--	---	----------------------	---

Počet nastaviteľných
políc dvierok 2

Ďalšie údaje chladničky

Príslušenstvo Nádoba na vajcia

Funkcie mraziacej priehradky

Vnútoraná mraziaca
priehradka Áno

Ďalšie technické údaje



Displej s funkciami

Alarm teplota žiarovky

Alarm otvorenej dvierky

Alarm teplota

Typ ovládania teploty

Počet kompresorov

Typ chladiaceho plynu

Typ kompresora

Max. šírka panelu dvierok (chladnička)

Foam agent

Rýchle mrazenie, Rýchle chladenie, Uzamknutie
ovládačov, Alarm teplota, Časovač chladenia

Áno

Áno

Áno

Elektronický

1

R600a

Štandardný

18 kg

Cyclopentane

Energetický štítok – reg. 2019



Ročná spotreba energie 156 kWh/a

Trieda energetickej
účinnosti E

Trieda akustických
hlukových emisií vo
vzduchu B

Celkový čistý objem 181 l

Súčet objemov
mraziacej priehradky
(iek) 14 l

Súčet objemov
chladiacej priehradky
(iek) a rozmrazovacej
priehradky (iek) 167 l

Akustické hlukové
emisie vo vzduchu 35 dB(A) re 1 pW

Hrubý objem priehradky
na mrazené potraviny 15 l

Čas stúpania teploty 9.80 h

Priehradka na čerstvé
potraviny – hrubý objem 170 l

4 hviezdičky – mraziaca
kapacita 2.6 Kg/24h

Trieda klimatizácie SN, N, ST

EEl 100 %







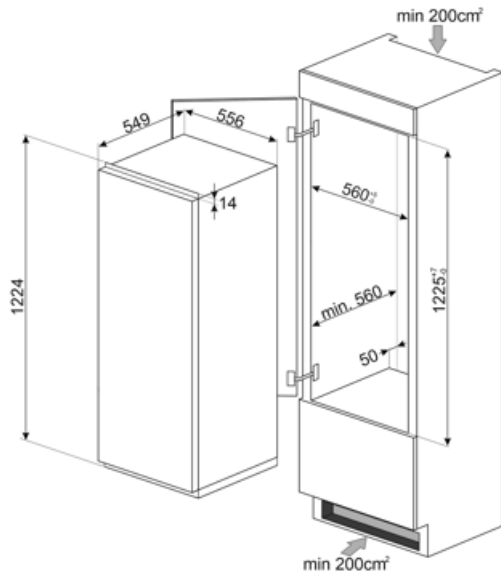

Elektrické pripojenie

Zátka (F;E) Schuko
Hodnotenie elektrického pripojenia 130 W
Prúd 1 A

Napätie (V) 230-240 V
Frekvencia (Hz) 50 Hz
Dĺžka napájacieho kábla 240 cm



Symbols glossary

	4-hviezdičková mraziaca priehradka pre lepšiu konzerváciu potravín.		Systém automatického rozmrazovania slúži na automatické rozmrazovanie v pravidelných intervaloch bez potreby rozmraziť všetko naraz.
	Detská poistka: niektoré modely sú vybavené zariadením na zablokovanie programu/cyklu, aby sa nedal nechtiac zmeniť.		Trieda energetickej účinnosti E
	Displej LCD: na optimalizáciu výkonnosti a zjednodušenie používania zariadenia.		Rýchle mrazenie: Pri funkcii rýchle mrazenie sa teplota v priehradke zníži pri aktivácii, niekoľko hodín pred používaním.
	Vnútorné LED osvetlenie: je spôsob osvetlenie vnútorného priestoru zariadenia, ktoré je energeticky účinnejšie a dlhšie vydrží.		Vstavaný výklenok