

S8C1721E



Famiglia	Frigorifero
Installazione	Incasso
Categoria	Monoporta
Nicchia da incasso	178
Larghezza di riferimento	Fino a 60
Altezza di riferimento	160 - 200
Tipo di raffreddamento	Frigorifero Ventilato, Freezer statico
Sbrinamento	Frigorifero automatico, freezer manuale
Tipo di cerniera	A traino
Posizione cerniera	Destra
Porta reversibile	Sì
Codice EAN	8017709337063



Estetica



Estetica	Universale	Logo	Serigrafato
Colore	Bianco	Colore profilo mensole	Silver
Materiale Porta	Lamiera	Colore profilo cassette	Silver
Colore logo	Nero	Colore profilo del ripiano in vetro	Cromo
Materiale fianchi	Lamiera	Tipologia di Display	LED
Colore fianchi	Bianco	Posizione display	Interno (cella frigo)

Allestimento Comparto Frigorifero



Numero ripiani regolabili	4	Tipologia ripiano copri - verduriera	Cristallo
Numero cassette frutta e verdura	1	N° di luci comparto frigorifero	1
Tipologia ripiani regolabili	Cristallo	Illuminazione interna frigo	Sì
Tipologia verduriera	Su guide scorrevoli	Tipo illuminazione interna frigo	Led
Ripiano copri - verduriera	Sì		

Controporta comparto Frigorifero

Numero mensole con coperchio trasparente	1	Numero mensole porta-bottiglie	1
---	---	---------------------------------------	---

Numero balconcini regolabili 3

Altre dotazioni Frigorifero



Accessori frigorifero Porta-uova Ventola Sì

Allestimento comparto Congelatore

Comparto congelamento interno Sì

Altre caratteristiche tecniche



Funzioni display	Congelamento rapido, Raffreddamento rapido
Allarme porta aperta	Sì
Tipo di controllo della temperatura	Elettronico
Numero di compressori	1
Tipo di gas refrigerante	R600a
Tipo di compressore	Standard
Quantità refrigerante (gr)	44 g
Agente schiumogeno	Ciclopentano

Prestazioni / Etichetta Energetica - Reg. 2019



Consumo annuo di energia	165 kWh/a	Emissioni di rumore aereo	32 dB(A) re 1 pW
Classe di efficienza energetica	E	Autonomia di Conservazione senza energia elettrica	14 h
Classe di emissione di rumore aereo	B	4 stelle - Capacità di congelamento	5.7 Kg/24h
Volume totale netto	282 l	Classe climatica	SN, N, ST, T
Somma dei volumi degli scomparti per prodotti congelati	22 l	IEE	124 %
Somma dei volumi degli scomparti di raffreddamento e degli scomparti per prodotti non congelati	260 l		

Collegamento Elettrico

Spina	(F;E) Schuko	Tensione (V)	230-240 V
		Frequenza (Hz)	50 Hz

Dati nominali di
collegamento elettrico

130 W

Lunghezza cavo di
alimentazione





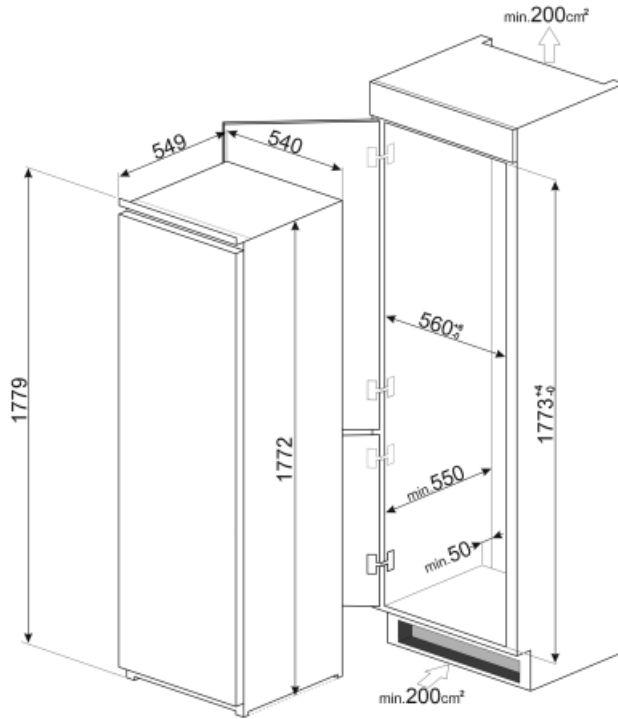

240 cm

Corrente

1 A



Glossario simboli

-  Sbrinamento automatico: Tutti i modelli di frigoriferi sono dotati di Sbrinamento automatico nel vano frigorifero.
-  Ventilato: Sistema di ventilazione del freddo che permette di diffondere costantemente e in modo omogeneo l'aria all'interno del frigorifero.
-  Illuminazione interna a LED: L'illuminazione interna a LED garantisce un risparmio energetico e, al contempo, offre una luce di atmosfera.
-  Classe di efficienza energetica E
-  Display LED: Per ottimizzare le prestazioni e semplificare al massimo l'utilizzo dell'elettrodomestico, alcune lavabiancheria e alcuni frigoriferi sono dotati di un display LED che permette di visualizzare lo stato di funzionamento del prodotto.
-  Congelamento rapido: La funzione del congelamento rapido permette di congelare in tempi brevissimi grandi quantità di cibi freschi. Attivandola qualche ora prima, il congelatore abbassa la temperatura e dopo alcune ore ripristina automaticamente il normale funzionamento.
-  Altezza nicchia incasso