

S8F174NE



Familie	Vriezers
Installatie	Inbouw
Inbouwnis	178
Categorie	Enkeldeurs
Type koeling	No Frost
Type scharnier	Railgeleiding
Positie scharnier	Rechts
Deur omkeerbaar	Ja



Design



Esthetiek	Universeel	Kleur zijkanten	Wit
Kleur	Wit	Logo	Geëtst
Materiaal deur	Plaatstaal	Profielkleur lades	Zilver
Materiaal zijwanden	Plaatstaal	Display	Touch LCD

Uitrusting vriezer

Aantal lades	5
Aantal compartimenten met klep	2

Overige technische eigenschappen



Accessoires vriezer	Accumulator, Ijsblokjeshouder	Aantal compressoren	1
Display functies	Fast Freezing, Temperatuuralarm, Koeltimer	Type koelmiddel	R600a
Snel-vriestoets	Ja	Type compressor	Standaard
Indicator (lampje) temperatuuralarm	Ja	Hoeveelheid koelmiddel (gr)	48 g
Type temperatuurcontrole	Elektronisch	Schuimmiddel	Cyclopentaan

Performance / Energy Label - Reg. 2019







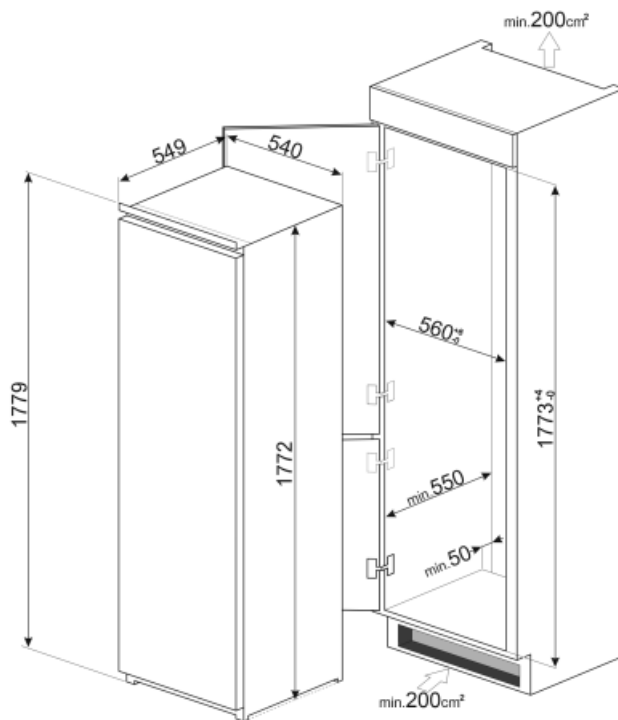

Jaarlijks energieverbruik	233 kWh/a	Conserveringsduur zonder stroom	9.00 h
Totaal netto inhoud	204 l	4 sterren-vriescapaciteit	15.7 Kg/24h
Energie-efficiëntieklasse	E	Klimaatklasse	SN, N, ST, T
Geluidsniveau klasse	C	EEl	100 %
Netto inhoud vriescompartiment	204 l		

Elektrische aansluiting

Stekker	(F;E) Schuko	Spanning	230-240 V
Aansluitwaarde	140 W	Frequentie	50 Hz
Stroom	1 A	Lengte voedingskabel	240 cm



Symbols glossary (TT)

	vriezer		A +: Energie-efficiëntieklasse A + helpt om tot 10% energie te besparen in vergelijking met klasse A. Maximale prestaties bij minimaal verbruik zijn gegarandeerd.
	LCD-display: om de prestaties te optimaliseren en het gebruik van het apparaat te vereenvoudigen.		Snelvriezen: De snelvriesfunctie verlaagt de temperatuur van het compartiment wanneer deze enkele uren voor gebruik wordt geactiveerd.
	Inbouw Nis		No Frost: De No Frost- en Frost free-systemen voorkomen ijsvorming, zodat ontdooien niet nodig is.
	Energy efficiency class E		