

S9C1741E



Οικογένεια προϊόντων

ΤΟΠΟΘΕΤΗΣΗ

ΚΑΤΗΓΟΡΙΑ

ΥΨΟΣ ΕΝΤΟΙΧΙΣΜΟΥ

Πλάτος αναφοράς

Ύψος αναφοράς

ΤΥΠΟΣ ΨΥΞΗΣ

Απόψυξη

Τύπος μεντεσέ

Θέση μεντεσέ

Αντιστρέψιμη πόρτα

Κωδικός EAN

Ψυγείο

Εντοιχιζόμενο

Μονόπορτα

178

Έως 60 cm cm

160 200 cm

Συντήρηση με ανεμιστήρα, στατικός καταψύκτης

Αυτόματη στη συντήρηση, χειροκίνητη στην κατάψυξη

Με ολίσθηση

Δεξιά

Ναι

8017709348014



ΑΙΣΘΗΤΙΚΗ



Αισθητική

Universal

Χρώμα

Λευκό

Υλικό

Μεταλλικό φύλλο

Πλευρικό υλικό

Ατσάλι

Χρώμα πλευράς

Λευκό

Χρώμα προφίλ ραφιών πόρτας

Ασημί

Χρώμα προφίλ συρταριών

Ασημί

Χρώμα προφίλ γυάλινου ραφιού

Χρώμιο

Οθόνη

Led

Θέση οθόνης

Εσωτερικά (επάνω)

ΘΑΛΑΜΟΣ ΣΥΝΤΗΡΗΣΗΣ



Αριθμός ρυθμιζόμενων ραφιών

4

Αριθμός συρταριών φρούτων και λαχανικών

1

Shelves material

Γυαλί

Τύπος συρταριού λαχανικών

Σε συρόμενους οδηγούς

Κάλυμμα συρταριού

Ναι

Κάλυμμα συρταριού λαχανικών

Γυαλί

Αριθμός φώτων συντήρησης

2

Εσωτερικός φωτισμός συντήρησης

Ναι

Τύπος εσωτερικού φωτισμού (συντήρησης)

Led

ΠΟΡΤΑ ΣΥΝΤΗΡΗΣΗΣ

Αρ. ραφιών πόρτας με διάφανο κάλυμμα

1

Μπουκαλοθήκες

1

Ρυθμιζόμενα ράφια
πόρτας 3

ΑΛΛΑ ΧΑΡΑΚΤΗΡΙΣΤΙΚΑ ΣΥΝΤΗΡΗΣΗΣ



Αξεσουάρ Αβγοθήκη Ανεμιστήρας Ναι

ΘΑΛΑΜΟΣ ΚΑΤΑΨΥΞΗΣ

Εσωτερικός θάλαμος
κατάψυξης Ναι

ΑΛΛΑ ΤΕΧΝΙΚΑ ΧΑΡΑΚΤΗΡΙΣΤΙΚΑ



Οθόνη με επιλογές λειτουργιών	Ταχεία συντήρηση
Ειδοποίηση ανοιχτής πόρτας	Ναι
Τύπος θερμοστάτη	Ηλεκτρονικός
Μοτέρ	1
Τύπος ψυκτικού αερίου	R600a
Τύπος μοτέρ	Inverter
Ποσότητα ψυκτικού μέσου (gr)	48 g

ΕΤΙΚΕΤΑ ΑΠΟΔΟΣΗΣ/ΕΝΕΡΓΕΙΑΣ - ΚΑΝ. 2019



Ετήσια κατανάλωση ενέργειας	166 kWh/a	Εκπομπή αερόφερτου θορύβου	31 dB(A) re 1 pW
ΕΝΕΡΓΕΙΑΚΗ ΚΛΑΣΗ	E	Χρόνος απόψυξης χωρίς ρεύμα	14 h
Κλάση θορύβου	B	Δυνατότητα κατάψυξης 4ων αστέρων	5,5 kg/24h
Συνολική καθαρή χωρητικότητα	286 λίτρα	Κλιματική κλάση	SN, N, ST
Άθροισμα χώρων κατάψυξης	22 λίτρα	EEl	100 %
Άθροισμα χώρων συντήρησης	264 λίτρα		

ΗΛΕΚΤΡΙΚΗ ΣΥΝΔΕΣΗ

Ονομαστική ισχύς	130 W	Συχνότητα (Hz)	50 Hz
Ένταση ρεύματος	1 A	Μήκος καλωδίου τροφοδοσίας	240 cm
Τάση (V)	230-240 V	Φις	(F;E) Σούκο





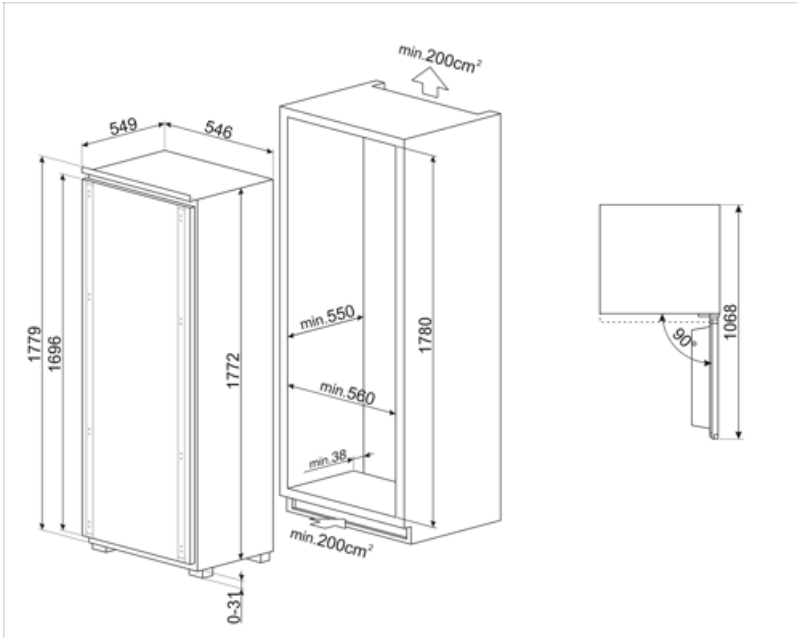

ΔΙΑΣΤΑΣΕΙΣ

Πλάτος (mm) 546 mm
Πλάτος της ενσωματωμένης θέσης 560 mm
Βάθος χωρίς λαβή 549 mm

Βάθος της ενσωματωμένης θέσης 550 mm
ΥΨΟΣ 1772 mm
Ύψος της ενσωματωμένης θέσης 1780 mm



Symbols glossary

	Το αυτόματο σύστημα απόψυξης λειτουργεί σε τακτά χρονικά διαστήματα εξαλείφοντας εντελώς την ανάγκη απόψυξης.		Τάξη ενεργειακής απόδοσης E
	Οθόνη LED: για την προβολή των προγραμμάτων, των λειτουργιών και των επιλογών, καθώς και του χρόνου μέχρι το τέλος του κύκλου.		Ψύξη με κυκλοφορία αέρα: Η διανομή του κρύου αέρα στη συντήρηση, επιτρέπει ομοιόμορφη κατανομή της θερμοκρασίας.
	Εσωτερικός φωτισμός LED: είναι ένας πιο ενεργειακά αποδοτικός τρόπος φωτισμού του εσωτερικού της συσκευής.		Inverter τεχνολογία: Η Smeg εξελίσει την τεχνολογία για πιο έξυπνα και φιλικά προς το περιβάλλον μοντέλα, μειώνοντας σημαντικά την κατανάλωση.
	Ύψος εντοιχισμού		