

## S9C1741E



Termékcsalád	Hűtő
Üzembe helyezés	Beépíthető
Kategória	Egyajtós hűtőszekrény
Beépítési magasság	178
Referencia szélesség	60 cm-ig cm
Referencia magasság	160 – 200 cm
Hűtés típusa	Ventilátoros hűtésű hűtőszekrény, statikus fagyasztó
Leolvasztás	Automatikus a hűtőszekrénynél, kézi a fagyasztónál
Zsanér típusa	Csúszózsanér
Zsanér pozíciója	Jobbra nyíló ajtó
Megfordítható ajtó	Igen
EAN kód	8017709348014



## Design



Design család	Universale	Ajtó polcok profilszíne	Ezüst
Szín	Fehér	Fiókok profilszíne	Ezüst
Anyag	Fémlemez	Az üvegpalc profiljának színe	Króm
Oldalsó anyag	Acél	Kijelző	LED
Oldalsó szín	Fehér	Kijelző pozíció	Belső elhelyezkedés (felül)

## Hűtőszekrény rekesz jellemzői



Állítható polcok száma	4	A	Üveg
Gyümölcs- és zöldségfiókok száma	1	frissentartó/zöldségfiókok fedelének típusa	
Shelves material	Üveg	Lámpák száma	2
A	Kihúzható	Belső világítás a hűtőben	Igen
frissentartó/zöldségfiókok fedelének típusa		Belső világítás típusa (hűtőszekrény)	LED
Frissentartó fedél	Igen		

## Hűtőszekrény belső ajtó

Átlátszó fedelű ajtópolcok száma	1	Palacktartó polcok száma	1
Állítható ajtópolcok száma	3		

## Hűtőszekrény egyéb jellemzői



Tartozékok	Tojástartó	Ventilátor	Igen
------------	------------	------------	------

## Fagyasztórekesz jellemzői

Belső fagyasztórekesz	Igen
-----------------------	------

## Egyéb műszaki jellemzők



Funkciók megjelenítése	Gyors hűtés
Ajtó riasztás	Igen
A hőmérséklet-szabályozás típusa	Elektronikus
Kompresszorok száma	1
Hűtőközeg gáz típusa	R600a
Kompresszor típusa	Inverteres
Hűtőközeg mennyisége (gramm)	48 g

## Teljesítmény / Energiacímke – 2019-es rendelet



Éves energiafogyasztás	166 kWh/a	Levegőben terjedő akusztikus zajkibocsátás	31 dB(A) re 1 pW
Energihatékonysági osztály	E	Hőmérséklet-emelkedés ideje	14 h
Levegőben terjedő akusztikus zajkibocsátási osztály	B	4 csillagos – Fagyasztási kapacitás	5,5 kg/24h
Teljes nettó űrtartalom	286 l	Klímaosztály	SN, N, ST
Fagyasztó űrtartalom	22 l	EEL	100 %
Hűtőtér űrtartalom	264 l		

## Elektromos csatlakozás

Elektromos csatlakozás névleges értéke	130 W	Frekvencia (Hz)	50 Hz
Áramerősség	1 A	Tápkábel hossza	240 cm
Feszültség (V)	230-240 V	Csatlakozódugó	(F;E) Schuko

## Logisztikai információk

Termék szélesség (mm)	546 mm	Beépítési mélység	550 mm
Beépítési szélesség	560 mm	Magasság	1772 mm





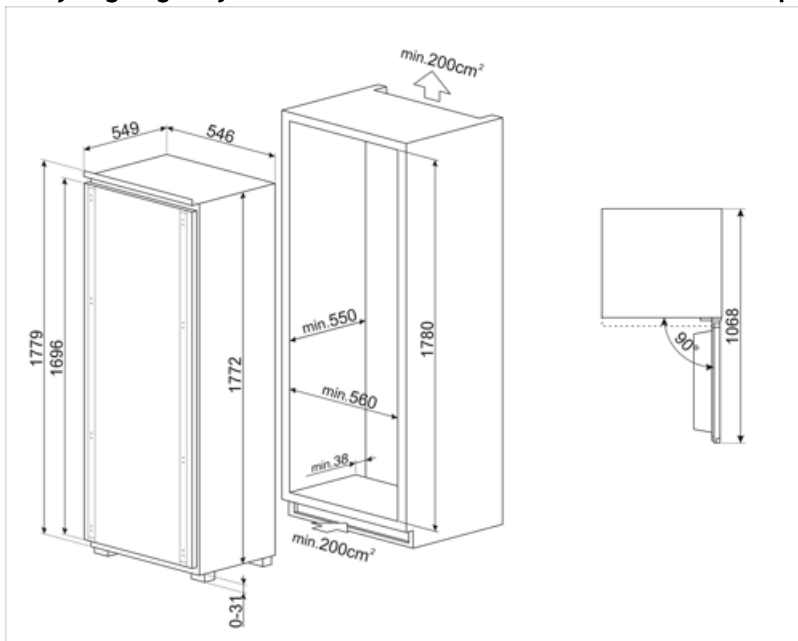

Mélység fogantyú nélkül 549 mm

Beépítési magasság

1780 mm



## Symbols glossary

-  Az automatikus leolvasztási rendszer rendszeres időközönként automatikus leolvasztással működik, teljesen kiküszöbölve a leolvasztás szükségességét.
-  LED kijelző: a kiválasztott programok, funkciók és opciók, valamint a ciklus végéig eltelt idő megjelenítése.
-  LED belső világítás: energiahatékonyabb és tartósabb mód a készülék belsejének megvilágítására.
-  Beépítési magasság
-  E energiahatékonysági osztály
-  Ventilátoros: A hideg levegő kényszerített elosztása a hűtőtérben, ami egyenletes hőmérséklet-eloszlást tesz lehetővé a hűtőszekrényen belül.
-  A Smeg intelligensebb és környezetbarátabb modellek felé történő elmozdulása az inverteres technológia választásához vezetett, ami jelentősen csökkenti a fogyasztást.