

S9F174ND



| | |
|-----------------------------|---------------|
| Οικογένεια προϊόντων | Καταψύκτες |
| ΤΟΠΟΘΕΤΗΣΗ | Εντοιχιζόμενο |
| ΥΨΟΣ ΕΝΤΟΙΧΙΣΜΟΥ | 178 cm |
| ΚΑΤΗΓΟΡΙΑ | Μονόπορτο |
| Πλάτος αναφοράς | Έως 60 cm cm |
| Ύψος αναφοράς | 160 200 cm |
| ΤΥΠΟΣ ΨΥΞΗΣ | No Frost |
| Τύπος μεντεσέ | Ολισθηση |
| Θέση μεντεσέ | Δεξιά |
| Αναστρέψιμη πόρτα | Ναι |



ΑΙΣΘΗΤΙΚΗ



| | | | |
|------------------|-----------|-------------------------------|-----------|
| Αισθητική | Universal | Πλευρικό υλικό | Μέταλλο |
| Χρώμα | Λευκό | Χρώμα προφίλ συρταριών | Ασημί |
| Υλικό | Ατσάλι | Οθόνη | LCD Touch |

ΘΑΛΑΜΟΣ ΚΑΤΑΨΥΞΗΣ

| | |
|--|---|
| Αριθμός συρταριών | 5 |
| Αριθμός διαμερισμάτων με πτερύγιο | 2 |

ΑΛΛΑ ΤΕΧΝΙΚΑ ΧΑΡΑΚΤΗΡΙΣΤΙΚΑ



| | | | |
|--|---|----------------------------------|---------------|
| Εξαρτήματα θαλάμου κατάψυξης | Παγοθήκη | Αριθμός μοτέρ | 1 |
| Οθόνη με επιλογές λειτουργιών | Γρήγορο πάγωμα, Συναγερμός θερμοκρασίας | Τύπος ψυκτικού αερίου | R600a |
| Επιλογή ταχείας κατάψυξης | Ναι | Τύπος μοτέρ | Inverter |
| Λυχνία ειδοποίησης θερμοκρασίας | Ναι | Refrigerant Quantity (gr) | 60 g |
| Ειδοποίηση ανοιχτής πόρτας | Ναι | Τύπος μόνωσης | Κυκλοπεντάνιο |
| Τύπος ρυθμιστή θερμοκρασίας | Ηλεκτρονικό | | |

ΕΤΙΚΕΤΑ ΑΠΟΔΟΣΗΣ/ΕΝΕΡΓΕΙΑΣ - ΚΑΝ. 2019

D

| | | | |
|--|---------------|---|-------------|
| Ετήσια κατανάλωση ενέργειας | 189 kWh/χρόνο | Χρόνος απόψυξης χωρίς ρεύμα | 10 h |
| Συνολική καθαρή χωρητικότητα | 212 λίτρα | Δυνατότητα κατάψυξης 4ων αστέρων | 18,5 kg/24h |
| ΕΝΕΡΓΕΙΑΚΗ ΚΛΑΣΗ | D | Κλιματική κλάση | SN, N, ST |
| Κλάση αερομεταφερόμενου θορύβου | B | ΕΕΙ | 80 % |
| Άθροισμα χώρων κατάψυξης | 212 λίτρα | | |

ΗΛΕΚΤΡΙΚΗ ΣΥΝΔΕΣΗ





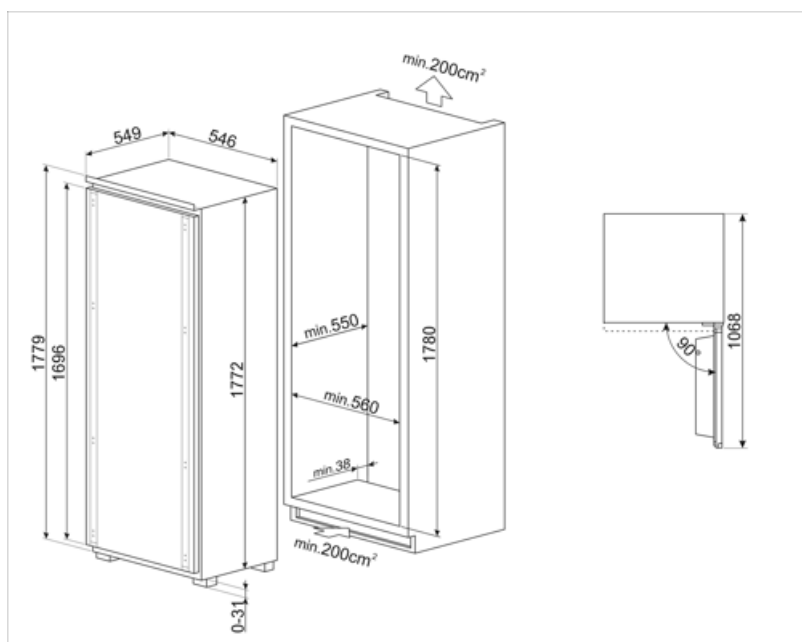

| | | | |
|--|-----------|-----------------------------------|-------------|
| Ονομαστική τιμή ηλεκτρικής σύνδεσης | 274 W | Συχνότητα (Hz) | 50 Hz |
| Ένταση ρεύματος | 1,8 A | Μήκος καλωδίου τροφοδοσίας | 240 cm |
| Τάση | 220-240 V | Φις | (F;E) Σούκο |

ΔΙΑΣΤΑΣΕΙΣ

| | | | |
|---------------------------------|---------|---|---------|
| Πλάτος (mm) | 546 mm | Βάθος χώρου εντοιχισμού | 550 mm |
| Πλάτος χώρου εντοιχισμού | 560 mm | Ύψος χώρου εντοιχισμού | 1780 mm |
| Βάθος χωρίς λαβή | 549 mm | Πλάτος με μέγιστο άνοιγμα πόρτας | 548 mm |
| Ύψος, μέγιστη τιμή | 1772 mm | | |



Symbols glossary

| | | | |
|--|--|---|---|
|  | Τάξη ενεργειακής απόδοσης D |  | Οθόνη LCD: βελτιστοποίηση της απόδοσης και απλοποίηση της χρήσης της συσκευής. |
|  | ΤΑΧΕΙΑ ΚΑΤΑΨΥΞΗ: Η λειτουργία της ταχείας κατάψυξης μειώνει περαιτέρω τη θερμοκρασία του θαλάμου και την ενεργοποιείτε λίγες ώρες πριν βάλετε φρέσκα τρόφιμα στην κατάψυξη, ώστε να μπορεί να τα υποδεχτεί χωρίς να επηρεάσουν τα ήδη αποθηκευμένα τρόφιμα. |  | Inverter τεχνολογία: Η Smeg εξελίσει την τεχνολογία για πιο έξυπνα και φιλικά προς το περιβάλλον μοντέλα, μειώνοντας σημαντικά την κατανάλωση. |
|  | Ύψος εντοιχισμού |  | No Frost: Τα συστήματα No Frost και Frost free εμποδίζουν το σχηματισμό πάγου, έτσι ώστε να μην απαιτείται απόψυξη. |