

## S9F174ND



<b>Familia</b>	Congeladores
<b>Instalación</b>	Integración
<b>Nicho de encastre</b>	178 cm
<b>Categoría</b>	Monopuerta
<b>Ancho de referencia</b>	Hasta 60 cm
<b>Altura de referencia</b>	160 - 200 cm
<b>Sistema de refrigeración</b>	No Frost
<b>Tipo de bisagra</b>	Bisagra deslizante
<b>Posición bisagra</b>	Derecha
<b>Puerta reversible</b>	Sí



## Estética



<b>Estética</b>	Universal	<b>Material laterales</b>	Metal
<b>Color</b>	Blanco	<b>Color del perfil de los cajones</b>	Plata
<b>Material puerta</b>	Acero	<b>Pantalla</b>	LCD táctil

## Instalación compartimento congelador

<b>Número cajones</b>	5
<b>Número de cajones con puerta abatible</b>	2

## Otras características técnicas



<b>Accesorios compartimento congelador</b>	Cubitera	<b>Número de compresores</b>	1
<b>Funciones del display</b>	Congelación rápida, Alarma temperatura	<b>Tipo de gas refrigerante</b>	R600a
<b>Botón congelación rápida</b>	Sí	<b>Tipo de compresor</b>	Inverter
<b>Testigo alarma temperatura</b>	Sí	<b>Cantidad gas refrigerante (gr)</b>	60 g
<b>Alarma de puerta abierta</b>	Sí	<b>Tipo de aislamiento</b>	Ciclopentano

Tipo de control de la temperatura Electrónico

## Rendimiento / Etiqueta energética - Reg. 2019



Annual energy consumption	189 kWh/a	Autonomía de conservación sin energía eléctrica	10 h
Volumen neto total	212 l	4 estrellas - Capacidad congelación	18,5 kg/24h
Clase de eficiencia energética del modelo	D	Clase climática	SN, N, ST
Airborne acoustical noise emission class	B	EI	80 %
Volumen total del compartimento congelador	212 l		

## Conexión eléctrica





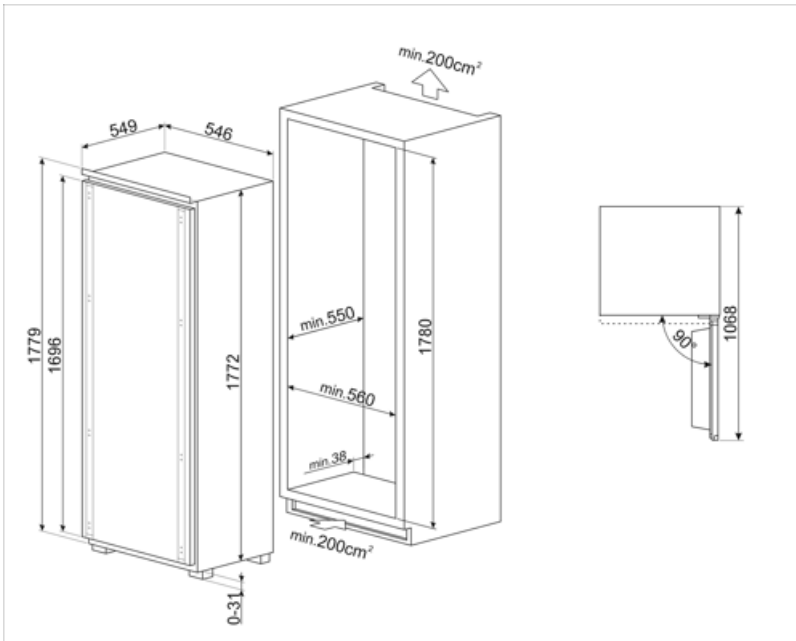

Dato nominal de conexión eléctrica	274 W	Frecuencia (Hz)	50 Hz
Intensidad	1,8 A	Longitud del cable de alimentación	240 cm
Tensión	220-240 V	Enchufe	Schuko (F;E)

## Datos logísticos

Anchura del producto (mm)	546 mm	Profundidad del hueco de encastre	550 mm
Ancho del hueco de encastre	560 mm	Altura del hueco de encastre	1780 mm
Profundidad sin tirador	549 mm	Ancho del producto con apertura máxima de puertas	548 mm
Altura	1772 mm		



## Symbols glossary

-  Clase eficiencia energética D
-  Congelación rápida: la función de congelación rápida permite que grandes cantidades de alimentos frescos se congelen muy rápidamente. Al activarlo unas horas antes, el congelador baja la temperatura y después de unas horas restablece automáticamente el funcionamiento normal.
-  Altura encastre
-  Pantalla LCD: para optimizar el rendimiento y hacer que el uso del aparato sea lo más fácil posible, algunas lavadoras y refrigeradores están equipados con una pantalla LCD que le permite ver el estado operativo del producto.
-  Motor inverter: para lavadoras y secadoras: la evolución de las lavadoras y secadoras Smeg hacia modelos más inteligentes y eco-sostenibles ha llevado a la elección de la tecnología Inverter con bomba de calor que reduce significativamente el consumo de energía. Para lavavajillas: el motor inversor de última generación garantiza una mayor vida útil, eficiencia y consumo reducido, así como un silencio absoluto.
-  No-Frost: el sistema No-Frost evita la formación de hielo (en el congelador) y escarcha (en el refrigerador). En consecuencia, las operaciones periódicas de descongelación ya no son necesarias. Además, la comida se conserva más correctamente y mantiene la consistencia, el sabor y el sabor, mientras que los paquetes no se pegan ni en las paredes, en particular en el compartimento del congelador.