

## S9F174NE



Produktgrupp	Frys
Installation	Integrerad
Nischmått vid inbyggnad	178 cm
Kategori	En dörr
Referensbredd	Upp till 60 cm
Referenshöjd	160 – 200 cm
Typ av kylning	No Frost
Typ av gångjärn	Glidskenor
Gångjärnens position	Höger
Omhängningsbar dörr	Ja



### Estetisk linje



Estetik	Universal	Färg sidor	Vit
Material dörr	Stål	Dekorfärg på lådor	Silver
Material sidor	Stål	Display	Touch LCD

### Inredning frys

Antal lådor	5
Antal fack med lock	2

### Andra tekniska egenskaper



Tillbehör frys	Akkumulator, Isfack	Antal kompressorer	1
Funktionsdisplay	Snabbfrysning, Temperaturalarm, Kyltimer	Typ av kylgas	R600a
Snabbfrysningssknapp	Ja	Typ av kompressor	Inverter
Indikeringslampa temperaturalarm	Ja	Mängd kylmedel (gr)	55 g
Larm vid öppen dörr	Ja	Skummedel	cyklopentan
Typ av temperaturkontroll	Elektronisk		

### Prestanda/Energimärkning – Reg. 2019



Årlig energiförbrukning	236 kWh/a
Totalvolym (dm <sup>3</sup> eller liter)	212 l
Energiklass	E
Utsläppsklass för luftburet akustiskt buller	B
Summan av frysfackets/frysfackens volymer	212 l





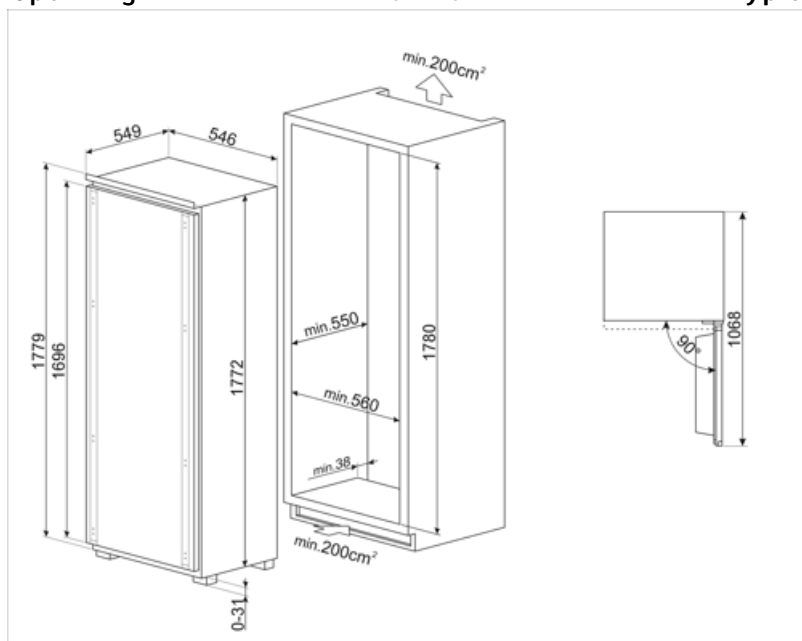

Kapacitet vid strömavbrott	10 h
Fyra stjärnor – Frys kapacitet	16.5 kg/24h
Klimatklass	SN, N, ST, T
EEl	100 %

## Elektrisk anslutning

Anslutningseffekt	274 W	Frekvens	50 Hz
Ström	1.8 A	Sladdens längd	240 cm
Spänning	220-240 V	Typ av kontakt	(F;E) Eurokontakt



## Symbols glossary

	LCD-display: för att optimera prestanda och förenkla användningen av apparaten.		Snabbfrysning: Snabbfrysningsfunktionen sänker temperaturen i facket när den aktiveras några timmar före användning.
	Smegs utveckling mot intelligentare och mer miljövänliga modeller har lett till valet av Inverter-teknik som minskar förbrukningen betydligt.		Inbyggd nisch
	No Frost: Systemen No Frost och Frost Free förhindrar isbildning så att ingen avfrostning krävs.		Energieffektivitetsklass E